

# INSTRUKCJA OBSŁUGI



**ORLLO FORCE ONE 4G**

 **ORLLO<sup>®</sup>**

Niniejsza instrukcja zawiera informacje dotyczące specyfikacji technicznej i obsługi urządzenia, jego funkcji i ustawień oraz prawidłowej instalacji.

Należy uważnie przeczytać treść niniejszej instrukcji obsługi przed pierwszym użytkowaniem. Postępowanie zgodne z instrukcją jest warunkiem prawidłowego funkcjonowania i korzystania z urządzenia.

Wszystkie informacje zawarte w niniejszej Instrukcji obsługi są aktualne na dzień jej wydania. Firma ORLLO zastrzega sobie prawo do dokonywania zmian w dowolnym momencie, zgodnie z polityką ciągłego udoskonalania wytwarzanych kamer.

W Instrukcji mogą znajdować się fragmenty, które nie dotyczą konkretnego egzemplarza kamery.

# SPIS TREŚCI

## SPIS TREŚCI:

1. WAŻNE.....	4
2. INFORMACJA NA TEMAT BEZPIECZEŃSTWA.....	6
3. SPECYFIKACJA TECHNICZNA.....	8
4. OPIS TECHNICZNY .....	9
5. MONTAŻ KARTY PAMIĘCI ORAZ KARTY SIM .....	10
6. OPIS PRZEWODÓW.....	13
7. OPIS WSKAŹNIKÓW .....	14
8. MONTAŻ URZĄDZENIA.....	15
9. APLIKACJA MOBILNA .....	17
10. KONFIGURACJA KAMERY Z APLIKACJĄ MOBILNĄ.....	20
11. EKRAŃ GŁÓWNY APLIKACJI .....	22
12. ZDALNY PODGLĄD Z KAMER.....	23
13. LOKALIZOWANIE I PODGLĄD STREET VIEW .....	25
14. ODTWARZANIE HISTORII PRZEZ APLIKACJĘ MOBILNĄ .....	26
15. USTAWIENIA GEO-STREFY W APLIKACJI MOBILNEJ .....	28
16. FORMATOWANIE KARTY PAMIĘCI .....	30
17. URUCHOMIENIE HOTSPOTU WI-FI .....	32
18. POBIERANIE ORAZ ODTWARZANIE NAGRAŃ Z KARTY PAMIĘCI.....	35
19. ODTWARZANIE NAGRAŃ Z KARTY BEZ POBIERANIA .....	37
20. ODTWARZANIE WIDEO ZE ZDARZEŃ - CHMURA .....	39
21. USTAWIENIA URZĄDZENIA I ALARMY .....	41
22. RĘCZNE WPISYWANIE KOMEND .....	51
23. LOKALIZOWANIE URZĄDZENIA PRZEZ STRONĘ WWW.....	53
24. OPIS STRONY GŁÓWNEJ.....	54
25. ODTWARZANIE HISTORII TRASY PRZEZ STRONĘ WWW .....	58
26. USTAWIENIA GESOSTREFY PRZEZ STRONĘ WWW.....	60
27. PODGLĄD NA ŻYWO PRZEZ STRONĘ WWW.....	62
28. PRZEGLĄDANIE NAGRAŃ Z KARTY PRZEZ STRONĘ WWW .....	63
29. PRZEGLĄDANIE NAGRAŃ ZE ZDARZEŃ PRZEZ STRONĘ WWW.....	65
30. WPROWADZANIE KOMEND PRZEZ STRONĘ WWW.....	67
31. USTAWIENIA ALARMÓW .....	68
32. UDOSTĘPNIANIE LOKALIZACJI PRZEZ STRONĘ WWW .....	69
33. GENEROWANIE PLIKU EXCEL .....	70
34. KORZYŚCI Z AKTUALIZACJI URZĄDZEŃ ORAZ APLIKACJI MOBILNEJ.....	74

## PRZED PIERWSZYM UŻYCIEM:

1. Przed użyciem należy zapoznać się z całą instrukcją, aby odpowiednio obsługiwać i użytkować urządzenie.
2. Temperatura użytkowania: -30° do 70°.
3. Zabezpiecz gniazda oraz podłączone elementy przed bezpośrednim działaniem wody.
4. Nie należy rozbierać ani demontować podzespołów urządzenia - może to powodować nieprawidłowe działanie sprzętu. Gdy sprzęt działa nieprawidłowo należy go odesłać do serwisu.
5. Nie należy stosować substancji chemicznych do czyszczenia urządzenia. Do czyszczenia używać wilgotnej ściereczki.
6. Oferowane przez nas urządzenia rekomendowane są do samodzielnego montażu. Zlecenie montażu i koszty z tego tytułu zależą wyłącznie od indywidualnych preferencji Kupującego.

## WAŻNE:

1. Przed montażem i podłączeniem kamery oraz okablowania należy sprawdzić, czy urządzenie działa prawidłowo i nie powoduje zakłóceń.
2. Specyfikacja może ulec zmianie z powodu modernizacji lub uaktualnień.
3. Produkt rzeczywisty może różnić się od produktu podglądowego.
4. Karta, która została dostarczona z urządzeniem powinna być zarejestrowana w punkcie obsługi danego operatora ze względu na nową ustawę która obowiązuje od 2 stycznia 2017 roku.
5. Do obsługi kamery należy używać jedynie aplikacji wskazanej przez producenta.
6. Instalowana karta nano SIM, powinna być zarejestrowana, nie posiadać kodu PIN, powinna posiadać ważne środki na koncie oraz aktywny pakiet Internetowy.
7. Podczas wyboru oferty u operatora, należy upewnić się czy dana oferta oraz karta SIM będzie kompatybilna z jej zastosowaniem w kamerze IP/GSM/4G/LTE
8. Minimalna prędkość łączna internetowego jaka jest wymagana do poprawnego działania kamery to 4Mbit/s pobierania i wysyłania.
9. Używaj oryginalnych zasilaczy do podłączenia kamery.
10. Kamera nagrywa na karcie pamięci w pętli . Kiedy karta zostanie zapełniona najstarsze pliki zostają zastąpione nowymi. Po nadpisaniu pliku na karcie mogą zostać foldery, które nie zostają usunięte, dlatego zaleca się co jakiś czas sformatować kartę pamięci.
11. Kamera jest zgodna z kartami pamięci od 16GB do 128GB, microSD, microSDHC, microSDXC. Wymagane są karty posiadające 10 klasę prędkości. Aby uniknąć problemów w działaniu kamery używaj kart renomowanych producentów. Wymagany system plików FAT32, exFAT. Należy stosować karty dobrej jakości, karty takich producentów jak: GOODRAM, Kingston, SANDISK, SAMSUNG.

12. Przed włożeniem karty pamięci do kamery, należy ją sformatować. Podczas wkładania karty pamięci kamera musi być odłączona od zasilania.
13. Uszkodzenia powstałe z niewłaściwego użytkowania i przechowywania urządzenia nie są objęte bezpłatną naprawą i gwarancją.
14. Zapisz informacje z Etykiety, które znajdują się na kamerach. Etykiety zawierają informacje o numerze seryjnym, numerze UID oraz IMEI.
15. Montaż kamery: kamera powinna być tak zamontowana, aby diody IR kamery wewnętrznej nie odbijały się od przeszkód (np. lusterka wewnętrznego)
16. Wbudowany sensor akcelerometr (Gsesnor) - odpowiada za funkcje alarmu kolizyjnego, przyśpieszenia oraz hamowania - może się zdarzyć, że alarm kolizyjny dostaniemy z próby ostrego hamowania, aby zminimalizować błędy należy odpowiednio skonfigurować te alarmy.

## 2. INFORMACJA NA TEMAT BEZPIECZEŃSTWA

### Wsparcie techniczne i serwis producenta

Sprawdziłeś wszystkie porady, a mimo to sprzęt dalej nie działa poprawnie? Potrzebujesz innej pomocy sprzętowej? Skontaktuj się z naszymi specjalistami wsparcia technicznego.

 22 243 17 17

 [pomoc@orllo.pl](mailto:pomoc@orllo.pl)



#### Informacja na temat bezpieczeństwa:

1. Nie używać przed zapoznaniem się i zrozumieniem wszystkich środków bezpieczeństwa.
2. Musi istnieć możliwość odłączenia urządzenia od źródła zasilania poprzez wyjęcie wtyczki, jeśli jest ona dostępna, lub za pomocą przełącznika wielobiegunowego zainstalowanego przy gnieździe zasilania
3. Po zakończeniu instalacji użytkownik nie powinien mieć dostępu do podzespołów elektrycznych urządzenia. Nie uruchamiać urządzenia, jeśli kabel zasilający lub wtyczka są uszkodzone, nie działa ono prawidłowo lub zostało uszkodzone bądź upuszczone.
4. Jeśli przewód zasilający jest uszkodzony, jego wymiana na identyczny powinna być przeprowadzona przez producenta, pracownika serwisu lub inną podobnie wykwalifikowaną osobę w celu uniknięcia niebezpieczeństwa – ryzyko porażenia prądem.
5. W przypadku konieczności wymiany przewodu zasilającego lub innych elementów należy skontaktować z autoryzowanym serwisem technicznym
6. Przed rozpoczęciem instalacji upewnij się, że napięcie zasilające jest prawidłowe.
7. Dbłość o urządzenie gwarantuje bezawaryjną pracę i zmniejszy ryzyko uszkodzenia urządzenia.
8. Trzymaj urządzenie z dala od ekstremalnych temperatur.
9. Nie narażaj urządzenia na bezpośrednie działanie promieni słonecznych, silnego promieniowania ultrafioletowego oraz pól magnetycznych przez dłuższy czas.
10. Nie umieszczaj niczego na urządzeniu ani nie upuszczaj przedmiotów na urządzenie.
11. Nie upuszczaj urządzenia ani narażaj go na silne wstrząsy.
12. Nie narażaj urządzenia na nagłe i silne zmiany temperatury. Może to spowodować kondensację wilgoci wewnątrz jednostki, która może uszkodzić urządzenie. W przypadku kondensacji wilgoci należy całkowicie wysuszyć urządzenie.
13. Uważaj, aby nie siedzieć na urządzeniu, gdy znajduje się w tylnej kieszeni spodni itp.
14. Nigdy nie czyść urządzenia przy włączonym zasilaniu. Użyj miękkiej, niestrzępiącej się szmatki zwilżonej wodą, aby przetrzeć powierzchnię urządzenia.

15. Nigdy nie próbuj rozmontowywać, naprawiać ani modyfikować urządzenia. Demontaż, modyfikacja lub próba naprawy mogą spowodować uszkodzenie urządzenia, a nawet obrażeń ciała lub uszkodzenia mienia.
16. Nie przechowywać urządzenia, jego części oraz akcesoriów w pobliżu łatwopalnych cieczy, gazów ani materiałów wybuchowych.
17. Nie uruchamiaj urządzenia, jeśli przewód zasilający jest uszkodzony.
18. Nie uruchamiaj urządzenia, jeśli pokrywa obudowy jest zdjęta.
19. Instaluj urządzenie tylko w miejscach zapewniających dobrą wentylację.
20. W przypadku przegrzania, pojawienia się dymu lub nieprzyjemnego zapachu należy niezwłocznie odłączyć urządzenie od zasilania, aby zapobiec zagrożeniu pożarem.
21. Zaniedbanie któregokolwiek z ostrzeżeń może spowodować obrażenia ciała lub uszkodzenie sprzętu.
22. Przechowuj z dala od dzieci – ryzyko połknięcia małych elementów
23. Używać nieiskrzących narzędzi.
24. Podjąć działania zapobiegające wyładowaniom elektrostatycznym.
25. Przestrzegać wskazówek producenta lub dostawcy dotyczących odzysku lub wtórnego wykorzystania.
26. Przechowywać w temperaturze nieprzekraczającej zakres -30 do 70 °C.

### 3. SPECYFIKACJA TECHNICZNA

Specyfikacja Techniczna		
Model	FORCE ONE 4G	
Wi-Fi	2.4GHz	
GNSS	GPS/BDS/AGPS	
Moduł sieci komórkowej	4G LTE Cat.1	
Przetwornik obrazu	CMOS	
Parametry obiektywów	<b>Główny</b>	<b>Wewnętrzny</b>
Rozdzielczość	1920x1080p/25FP	640x360p/10FPS
Jasność	F2.2	F2.8
Kąt widzenia	110°	100°
Slot karty SIM	Nano SIM	
Wskaźnik pracy	Czerwony - Zasilanie Zielony - GNSS Niebieski - Sieć	
Format nagrań	MP4	
Mikrofon	Tak	
Głośnik	Tak	
Obsługa kart pamięci	Do 128GB	
Zasilanie	9-30V	
Temperatura pracy	Od -30°C do 70°C	
Waga	143g	
Wymiary	118x46.5x43.5mm	



## 4. OPIS TECHNICZNY

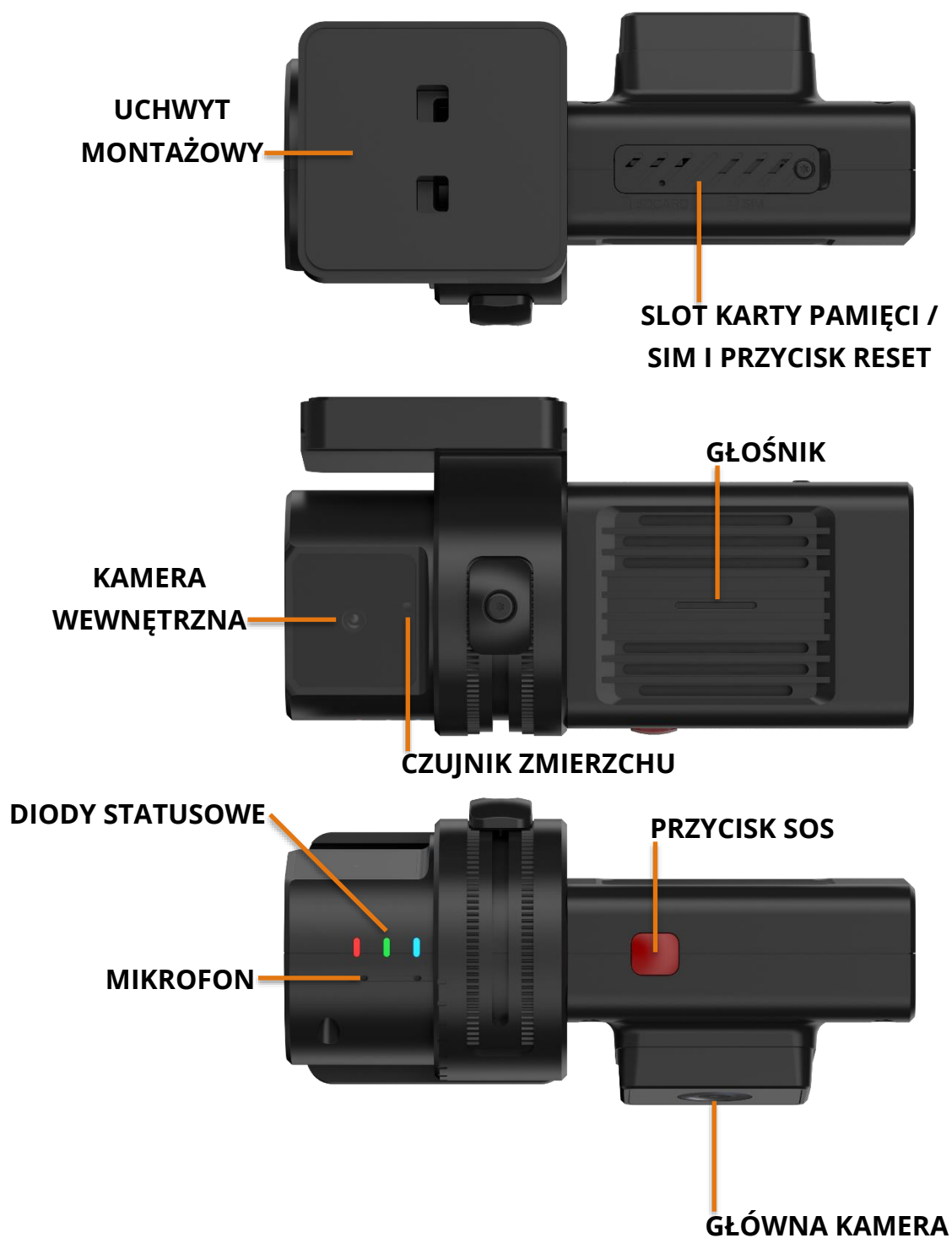

## 5. MONTAŻ KARTY PAMIĘCI ORAZ KARTY SIM

Aby rozpocząć instalację kart w pierwszej kolejności należy odkręcić pokrywę urządzenia przy pomocy śrubokrętu dołączonego do zestawu



## Karta MicroSD



1. Kamera obsługuje karty pamięci typu micro SD o pojemności 4GB-128GB w formacie FAT32 oraz exFAT.
2. Karta po zainstalowaniu, gdy nie będzie widoczna, powinna być sformatowana za pomocą PC do odpowiedniego systemu plików oraz z poziomu kamery za pomocą aplikacji mobilnej.
3. Aby zainstalować kartę pamięci, należy umieścić kartę zgodnie z powyższą ilustracją.

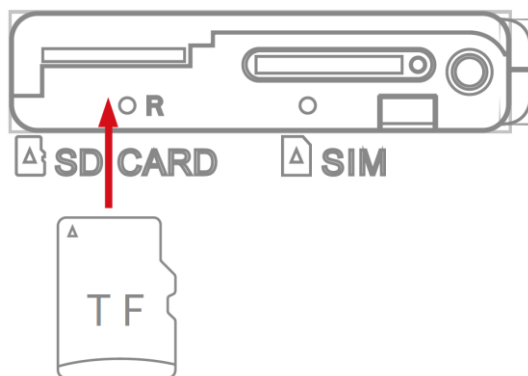

## Karta SIM



1. Karta instalowana w urządzeniu powinna być zarejestrowana, posiadać aktywne środki na koncie wraz z pakietem internetowym oraz nie posiadać kodu PIN. Rekomendujemy kartę przy pierwszym uruchomieniu przetestować w telefonie, sprawdzić działanie Internetu, a w dalszej kolejności zainstalować w kamerze.
2. Należy pamiętać, że kamera podczas instalacji karty powinna być odłączona od zasilania. Gdy karta zostanie zainstalowana, należy uruchomić kamerę.
3. Następnie, sprawdzoną oraz sprawną kartę typu nano SIM, należy umieścić w slotcie, zgodnie z powyższą ilustracją.

### UŻYJ IGŁY DOŁĄCZONEJ DO ZESTAWU ABY WYSUNĄĆ TACKĘ SIM

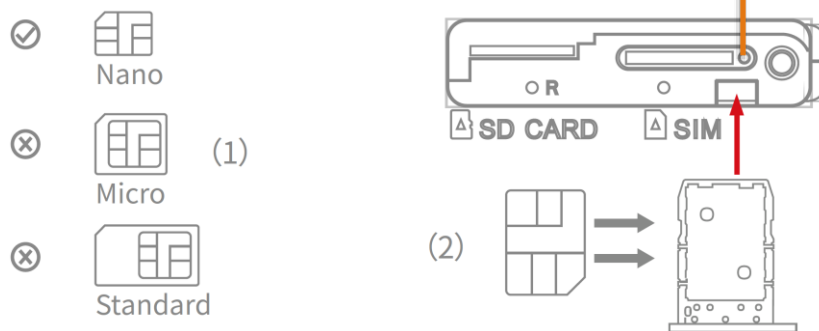

## 6. OPIS PRZEWODÓW

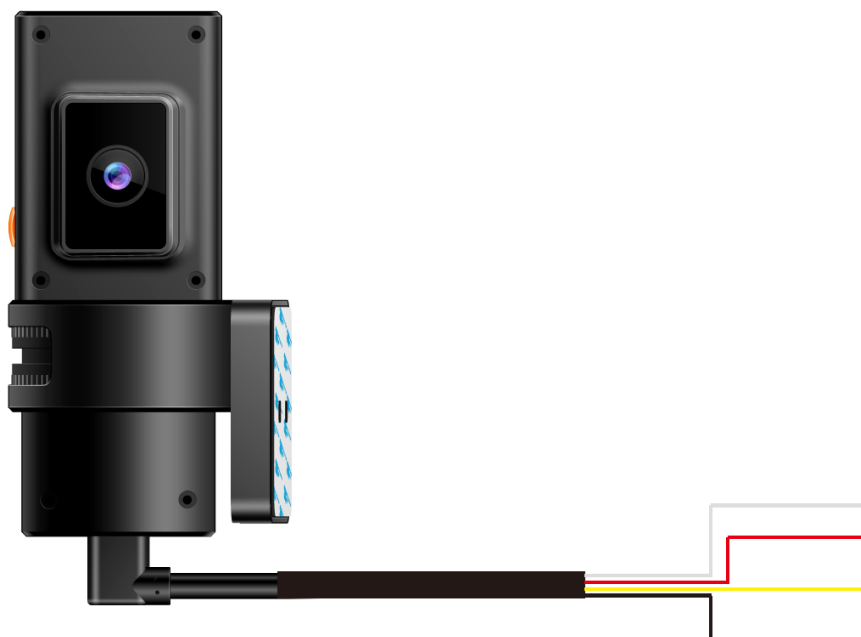

**Biały** – przekaźnik.

**Przewód żółty (ACC)** – stacyjka, należy podłączyć w miejsce gdzie po uruchomieniu pojazdu pojawia się zasilanie (zapłon).

**Przewód czerwony (BAT+)** - przewód zasilania stałego, należy podłączyć w miejscu, gdzie zasilanie jest przez cały czas.

**Przewód czarny (GND)** – masa pojazdu.

### **UWAGA**

Do poprawnej pracy urządzenia nie jest przewidziane użycie adaptera zasilania innego niż ten, który został dołączony do urządzenia.

### **UWAGA**

Jeśli zostały zauważone jakieś nieprawidłowości w działaniu urządzenia w pierwszej kolejności sprawdź czy podłączenie do zasilania jest zgodne z powyższym rysunkiem, a następnie wyślij dwie komendy SMS na kartę SIM zamontowaną w urządzeniu o treści **VERSION#** oraz **STATUS#**. Wykonaj zrzut ekranu oraz prześlij go na adres [pomoc@orllo.pl](mailto:pomoc@orllo.pl)

## 7. OPIS WSKAŹNIKÓW

<b>Czerwony</b>	Wyłączony	○ ○ ○ ○ ○	Urządzenie uśpione lub wyłączone
	Stale Włączony	● ● ● ● ●	Włączone i nagrywa normalnie
	Miga	● ○ ● ○ ●	Urządzenie włączone ale nie nagrywa
<b>Zielony</b>	Wyłączony	○ ○ ○ ○ ○	Urządzenie uśpione lub wyłączone
	Stale Włączony	● ● ● ● ●	Uzyskano lokalizację GPS
	Miga	● ○ ● ○ ●	Szukanie GPS
<b>Niebieski</b>	Wyłączony	○ ○ ○ ○ ○	Urządzenie uśpione lub wyłączone
	Stale Włączony	● ● ● ● ●	Poprawne połączenie z siecią 4G
	Miga	● ○ ● ○ ●	Szukanie sieci, błąd karty SIM, karta z PIN

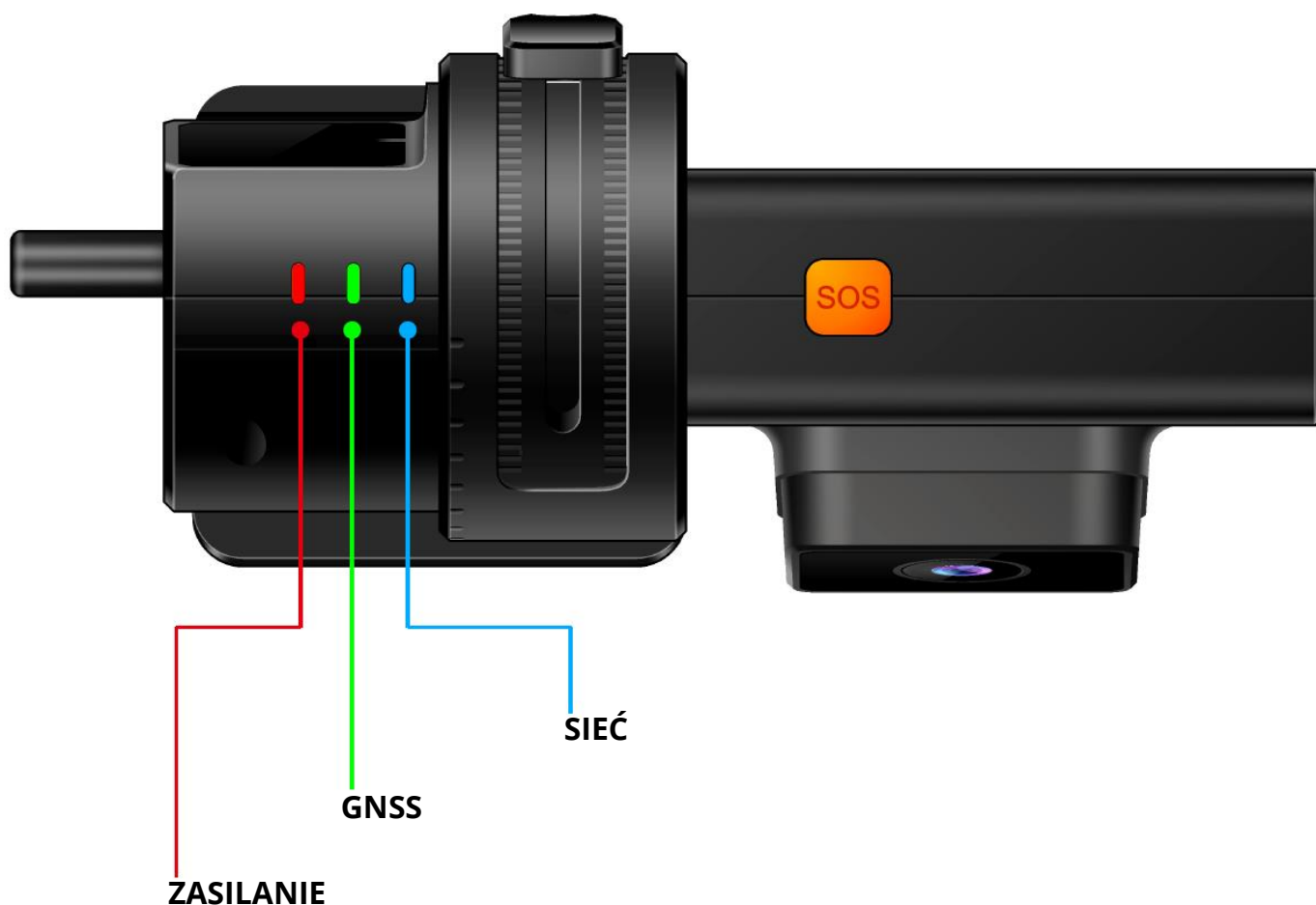

## 8. MONTAŻ URZĄDZENIA ORAZ URUCHOMIENIE

### MONTAŻ URZĄDZENIA

1. Podłącz przewody urządzenia zgodnie z opisem w rozdziale 6.
2. Poprowadź kable wzdłuż szyby tak, aby przewód w miejscu montażu wystawał około 10-20cm poza podsufitkę.

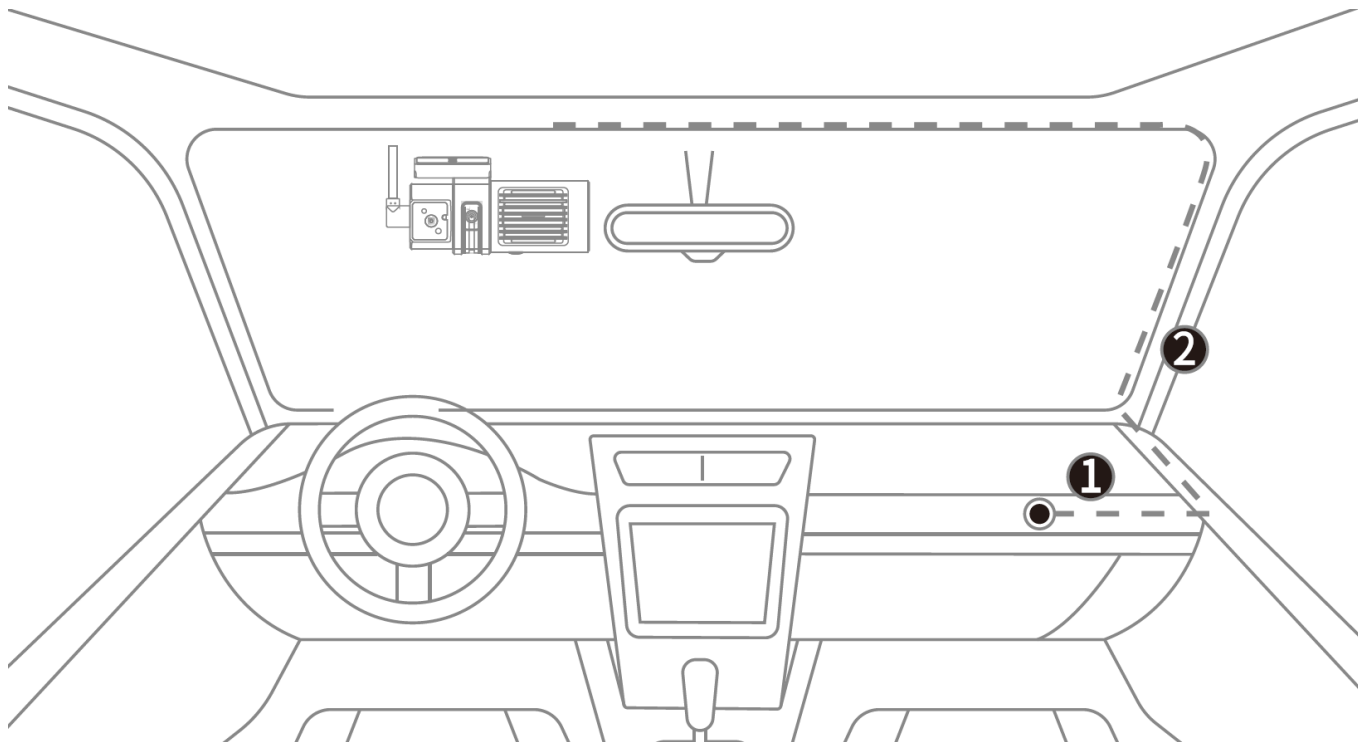

3. Zamontuj na szybie uchwyt montażowy dla urządzenia.
4. Zamontuj urządzenie w uchwycie, podłącz przewód zasilania do kamery oraz przykręć 2 śruby za pomocą śrubokręta dołączonego do zestawu. Jedna śruba od zablokowania pozycji uchwytu, a druga od przewodu zasilania

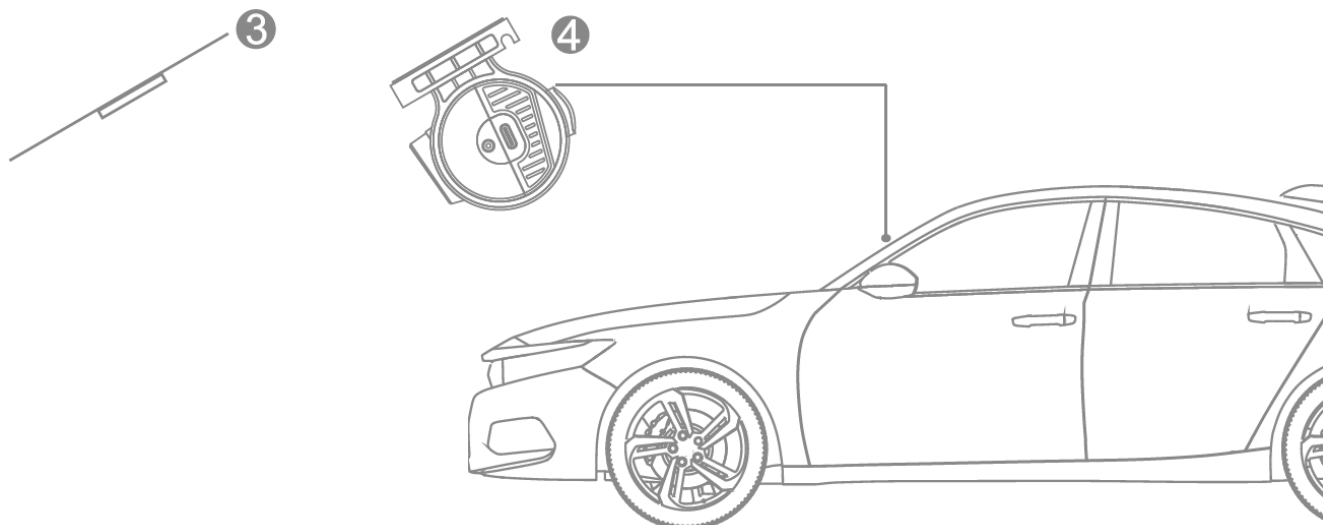

## URUCHOMIENIE

Urządzenie należy podłączyć do zasilania za pomocą dołączonych przewodów. Wcześniej włożyć kartę SIM dowolnego operatora (bez PIN). Następnie, na urządzeniu powinny zapalić się diody sygnalizujące działanie.

Przy pierwszej konfiguracji należy do lokalizatora wysłać odpowiednią komendę SMS w celu ustawienia parametru APN. Komendy SMS należy wysyłać na nr telefonu karty SIM, która znajduje się w urządzeniu. Komendy wysyłamy ze skrzynki nadawczej naszego telefonu. Kiedy urządzenie jest **online** na platformie www i aplikacji mobilnej, nie ma konieczności wysyłania poniższych komend przez SMS.

### APN przez SMS

Komendy, które należy wysłać przy pierwszym uruchomieniu:

- **APN,internet#** - ustawienie APN
- **SERVER,1,iotHub.tracksolidpro.com,21122,1#** - ustawienie servera

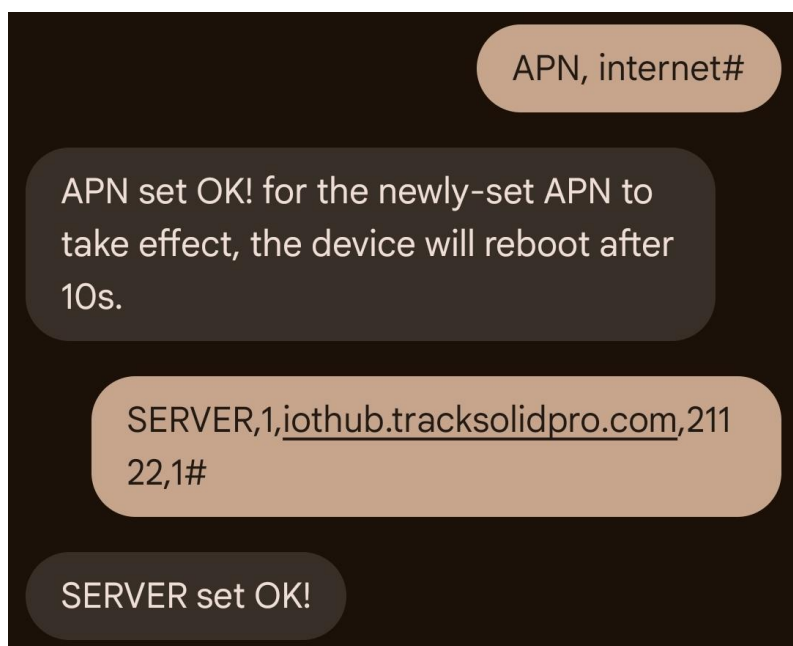

**Przed wysłaniem komendy APN upewnij się jakie ustawienia posiada operator karty SIM.**

**Poniżej przedstawiony sposób tworzenia komendy na ustawienie APN**

Komenda	Instrukcje	Przykład
APN,<A>,<B>,<C>	<b>A=Nazwa APN</b> <b>B=Nazwa użytkownika,</b> <b>nie podawać jeśli nie ma</b> <b>C=Hasło, nie podawać jeśli nie ma</b>	APN, internet





Aplikacja do obsługi kamer dostępna w SKLEPIE PLAY i APP STORE



NAZWA APLIKACJI TRACKSOLID PRO

Pobierz aplikację skanując kod QR:

APP STORE



POBIERZ NA SYSTEM  
IOS

SKLEP PLAY



POBIERZ NA SYSTEM  
ANDROID

## ZWRÓĆ UWAGĘ:

Aplikacja TrackSolid PRO jest kompatybilna z wersją Androida od wersji 5.0 oraz wersją iOS 11.0 lub nowszą.

## WAŻNE:

Aby aplikacja działała prawidłowo wymagane jest włączenie uprawnień dla narzędzi takich jak: Aparat, Mikrofon, Pamięć, Telefon, Twoja lokalizacja (Dostęp do lokalizacji musi być włączony dla Twojego telefonu). Dodanie urządzenia do aplikacji możliwe jest tylko po wcześniejszym założeniu konta.

Po uruchomieniu zobaczysz panel logowania aplikacji.

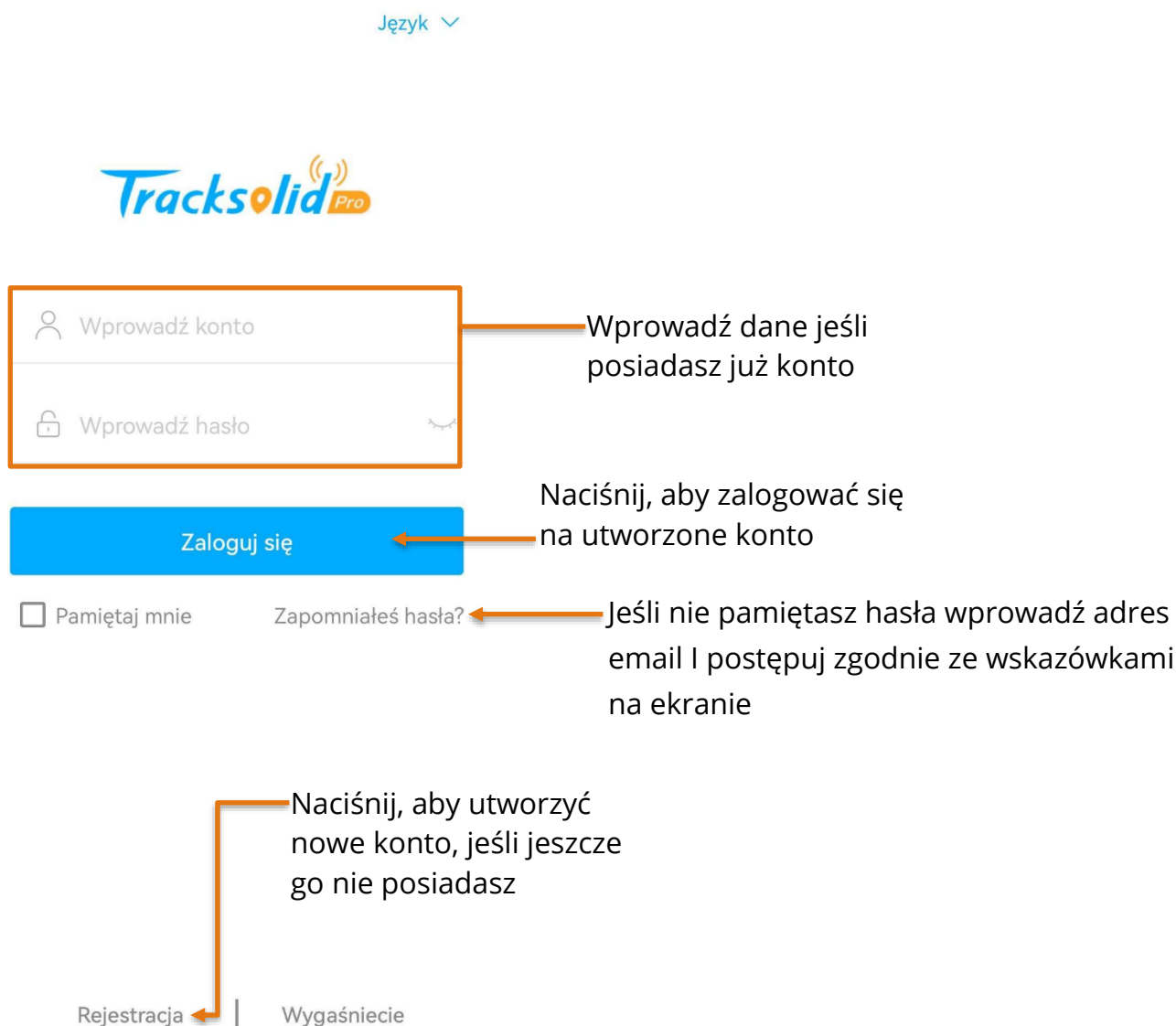

Po wybraniu przycisku **Rejestracja**, aplikacja przejdzie do kolejnej strony, na której należy wprowadzić adres email oraz region. Po poprawnym uzupełnieniu pól, należy nacisnąć na **Uzyskaj kod weryfikacyjny**, otworzy się nowe okno, gdzie należy wprowadzić kod weryfikacyjny, wysłany na wcześniej wprowadzony adres email.

The screenshot shows a registration form titled "Rejestracja" with a back arrow on the left. The form consists of five input fields, each with a label and an icon on the left, and an annotation with an arrow pointing to the right on the right. The fields and their annotations are:

- Wybierz kraj lub region (globe icon) > Wybierz region
- Wprowadź poprawny adres email (person icon) ← Wprowadź adres email
- Wprowadź kod weryfikacji (shield icon) → Naciśnij strzałkę aby uzyskać kod weryfikacyjny na maila
- Wprowadź hasło (lock icon) ← Wprowadź hasło
- Potwierdź hasło (lock icon) ← Potwierdź hasło

Below the fields, there is a note: "Długość hasła to co najmniej 8, musi zawierać cyfrę".

The screenshot shows a screen for accepting terms and conditions. It features a blue "Zatwierdź" button and a checkbox labeled "Zgadzam się z Warunkami korzystania z usługi i Polityką prywatności". Annotations with arrows point to the checkbox and the button:

- Zgadzam się z Warunkami korzystania z usługi i Polityką prywatności
- Zatwierdź
- Zaakceptuj umowę użytkownika oraz politykę prywatności
- Zatwierdź aby utworzyć konto

**PROSIMY O ZAPAMIĘTANIE POWYŻSZYCH DANYCH, IŻ BĘDĄ ONE PAŃSTWU NIEZBĘDNE PRZY KAŻDYM LOGOWANIU DO UTWORZONEGO W TYM MOMENCIE KONTA W APLIKACJI**

## 10. KONFIGURACJA KAMERY Z APLIKACJĄ MOBILNĄ

Konfiguracja urządzenia może odbyć się tylko i wyłącznie z poziomu aplikacji mobilnej. Konfiguracja nie jest dostępna z poziomu programu na komputer.

Aby przejść do konfiguracji, należy pobrać aplikację następnie utworzyć konto, tak jak zostało to opisane w poprzednim rozdziale. Kamerę, należy podłączyć do zasilania i odczekać do momentu pełnego uruchomienia.

W aplikacji mobilnej, aby dodać kamerę wybieramy przycisk **znak plusa w prawym górnym rogu okna aplikacji**. Następnie należy podać IMEI urządzenia, który znajduje się na obudowie urządzenia lub pudełku. Można również zeskanować numer ale żeby tego dokonać należy zezwolić na korzystanie z aparatu dla aplikacji TrackSolid PRO.

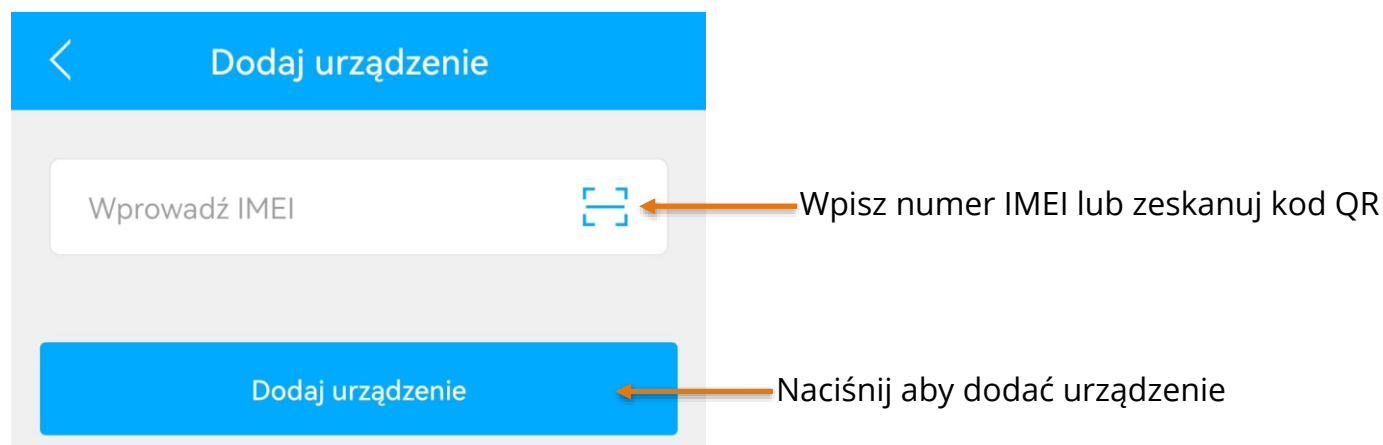

Kolejnym krokiem lecz opcjonalnym jest podanie dodatkowych danych, jeśli nie chcesz ich podawać przejdź dalej.

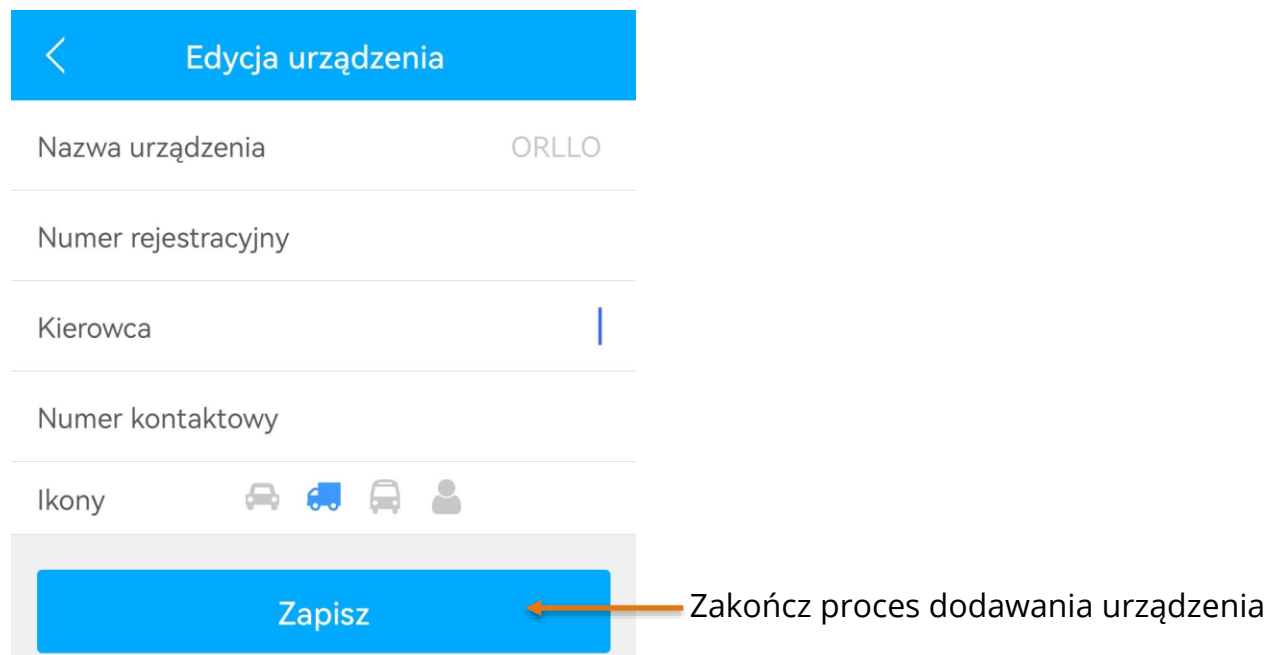

Gdy zakończymy proces konfiguracji urządzenia, zostanie pokazana mapa z lokalizacją urządzenia

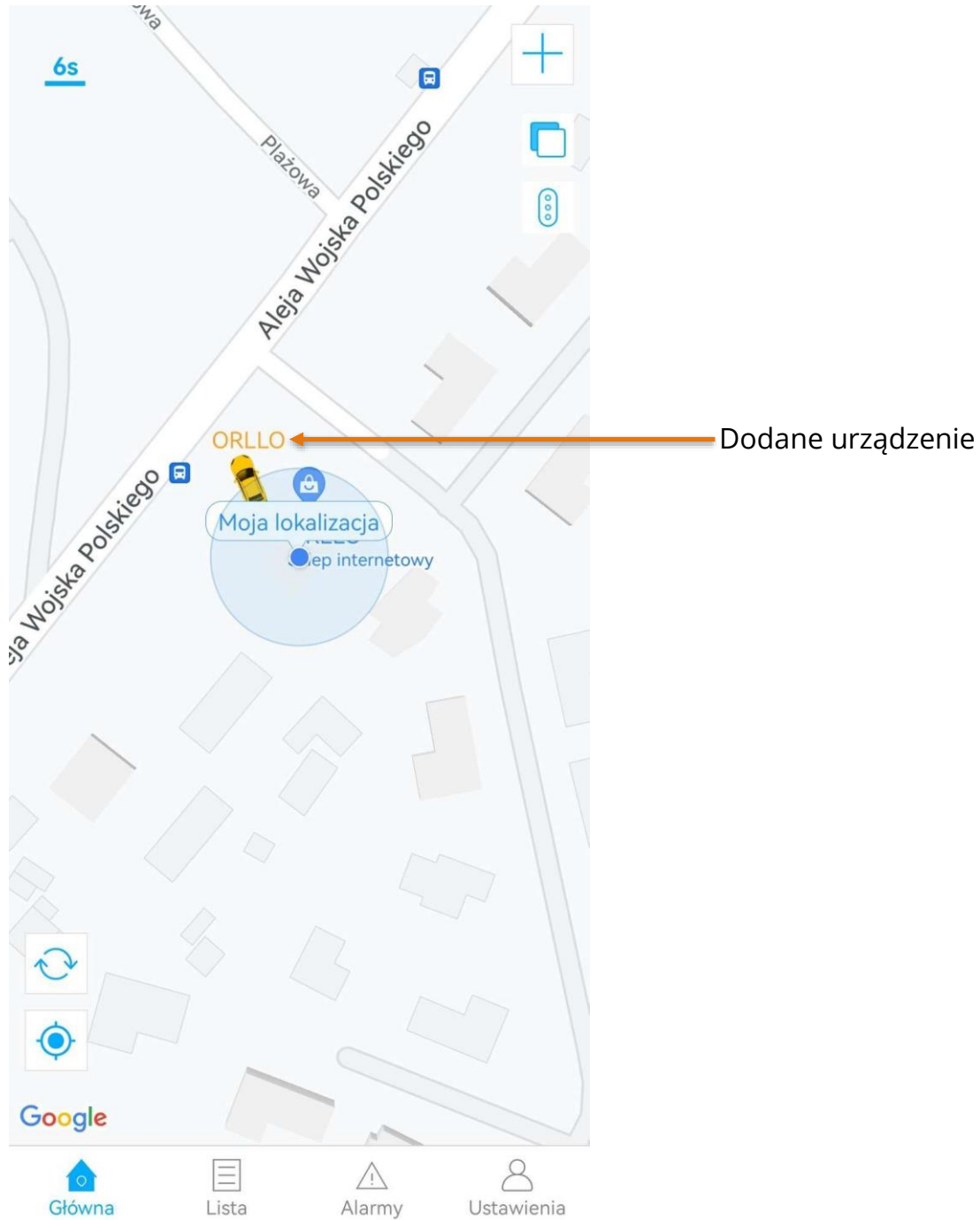

# 11. EKRAŃ GŁÓWNY APLIKACJI

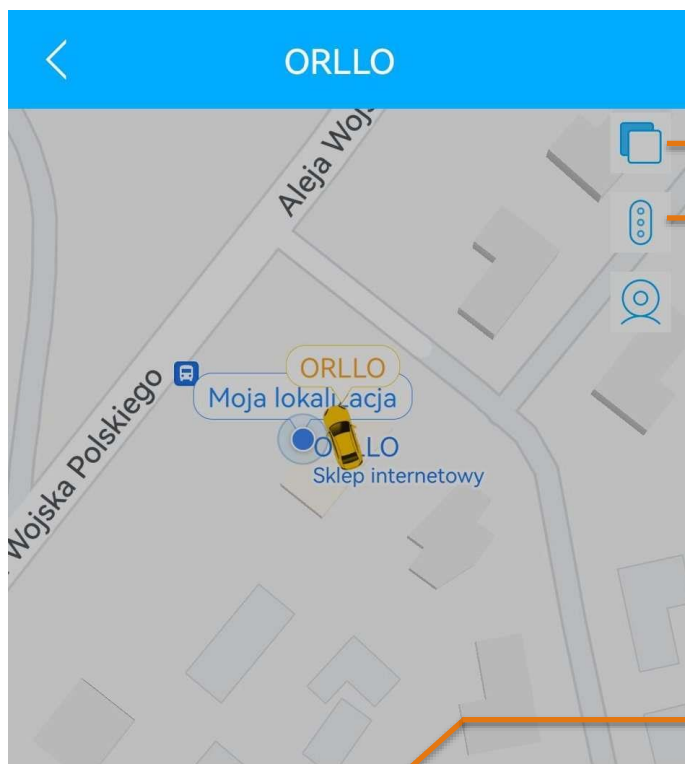

Mapa satelitarna

Ruch uliczny

Status zapłonu

< ORLLO

868120309723382 >

IMEI

Ilość satelitów GPS

Postój

9minut

Włączony

11

74 >

Aktualna prędkość

2023-12-28 13:36:45  
Ostatnia Pozycja

2023-12-28 13:45:40  
Ostatnia Aktualizacja

Ostatnie odświeżenie danych

Ostatnie odświeżenie lokalizacji GPS

Adres

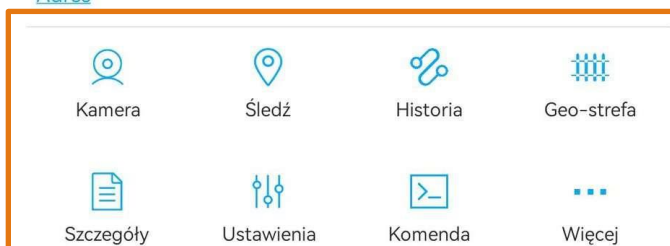

Opcje urządzenia

(opisane w dalszej części instrukcji)

Kolor	Status urządzenia
	Urządzenie w ruchu / pojazd z lokalizatorem przemieszcza się (zapłon włączony)
	Postój urządzenia (zapłon wyłączony)
	Urządzenie nie przemieszcza (zapłon włączony)
	Urządzenie nieaktywne

## 12. ZDALNY PODGLĄD Z KAMER

Kamera posiada opcję podglądu zdalnego, aby skorzystać z tej opcji naciśnij na liście zaznaczony przycisk



W kolejnej zakładce należy wybrać przycisk Na żywo

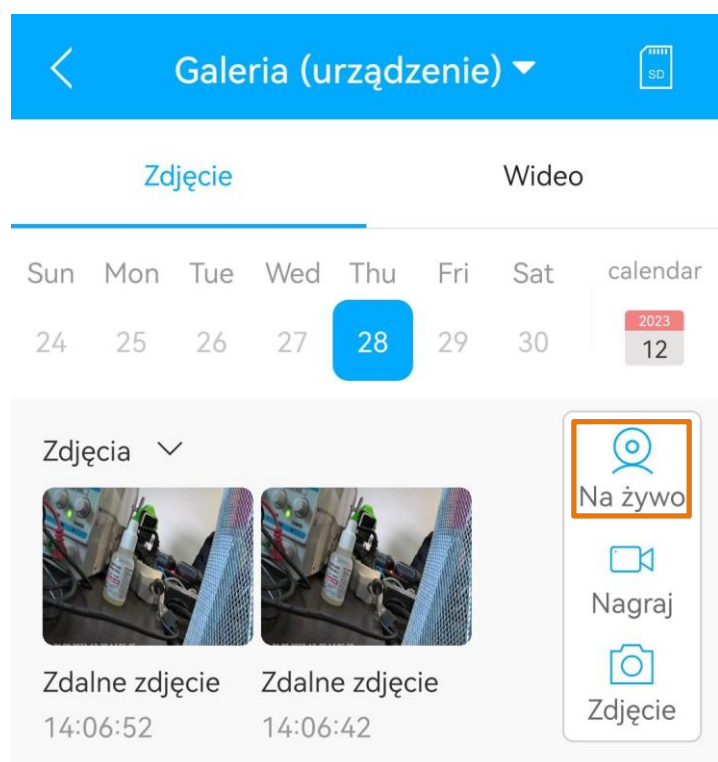

W tej zakładce otrzymasz opcję podglądu zdalnego, sama zakładka posiada jeszcze kilka opcji, które zostały opisane poniżej

Wideo w czasie rzeczywistym

CH1 GMT +01:00 2023-12-28 14:13:44  
868120309723382 N 52.436192 E 21.046133 2Km/h

Przełączanie kamer

Odtwarzanie nagrań z karty pamięci (maksymalnie 1 dzień wstecz)

Wł / Wył głośnik

Zrzut ekranu

Naciśnij aby użyć mikrofonu

Tryb pełnoekranowy

Mapa satelitarna

Ruch uliczny

Rozpocznij / Zakończ nagrywanie podglądu



## 13. LOKALIZOWANIE I PODGLĄD STREET VIEW

Pojazd z zamontowanym urządzeniem można namierzyć jednym przyciskiem. Dodatkowo poza podglądem można sprawdzić otoczenie przy pomocy Google Street View.

Aby zlokalizować urządzenie naciśnij wskazany przycisk



Otworzy się nowe okno z aktualną lokalizacją urządzenia oraz przybliżonym adresem.

Śledź

Miejsce po kultowej restauracji i hotelu...

Podgląd Street View

Port Pilawa

ORLLO

Lokalizacja urządzenia na mapie

Udostępnij na 1 Godzin(y)

Wyświetlacz  Nazwa urządzenia  IMEI

Przeczytałem i zgadzam się «Umowa i polityka prywatności»

ORLLO 868120309723382

Postój 8minut Włączony 6

Udostępnij Lokalizację Udostępnianie lokalizacji

2023-12-28 14:39:24 Ostatnia Pozycja 2023-12-28 14:46:01 Ostatnia Aktualizacja

Przybliżony adres

30, Wojska Polskiego, Białobrzegi, gmina Nieporęt, powiat legionowski, województwo mazowieckie, 05-126, Polska

## 14. ODTWARZANIE HISTORII PRZEZ APLIKACJĘ MOBILNĄ

Na ekranie głównym aplikacji naciskamy na przycisk **Więcej**, a następnie wybieramy **Historia**.

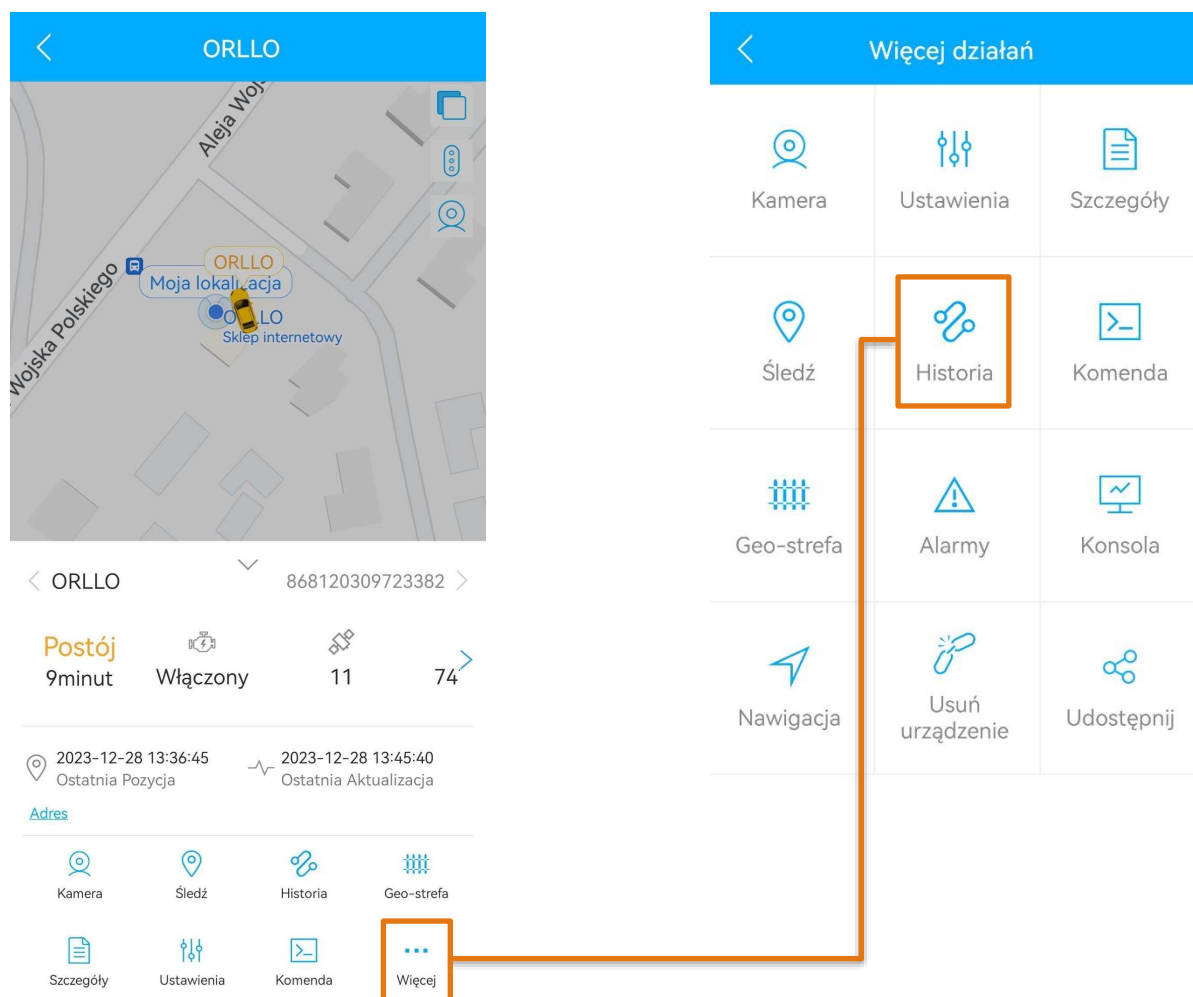

Ustawiamy okres, z którego chcemy odtworzyć trasę oraz urządzenie i zatwierdzamy.

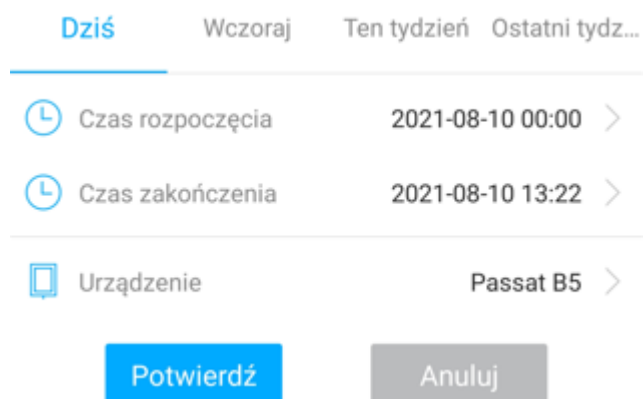

Aplikacja powinna automatycznie pokazać nam trasy pokonane w wybranym okresie.

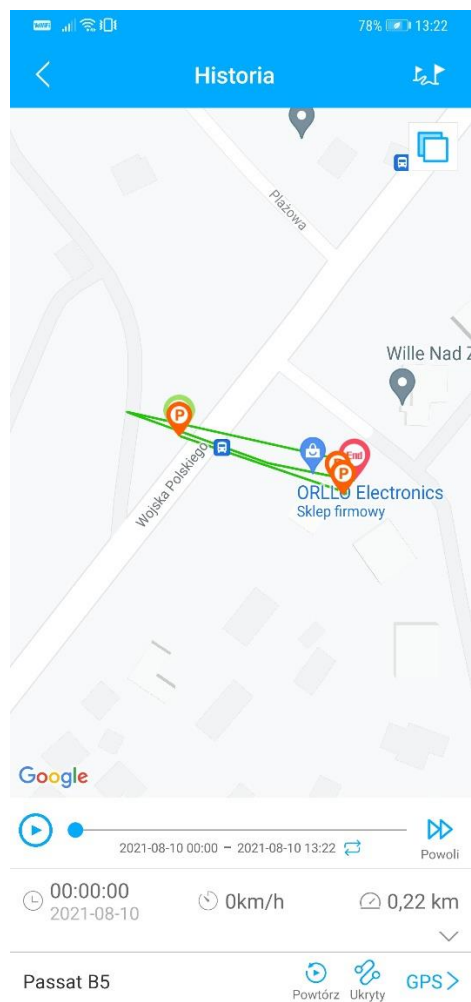

## UWAGA

PRZEMIESZCZANIE GDY URZĄDZENIE JEST W TYM SAMYM MIEJSCU - JEST TO NORMALNE ZE WZGLĘDU NA BŁĄD POMIAROWY (POZYCJA MOŻE SIĘ NIE ZNACZNIE ZMIENIAĆ NA POSTOJU)

## 15. USTAWIENIA GEO-STREFY W APLIKACJI MOBILNEJ

Na ekranie głównym aplikacji naciskamy na przycisk **więcej**, a następnie wybieramy **ogrodzenie**.

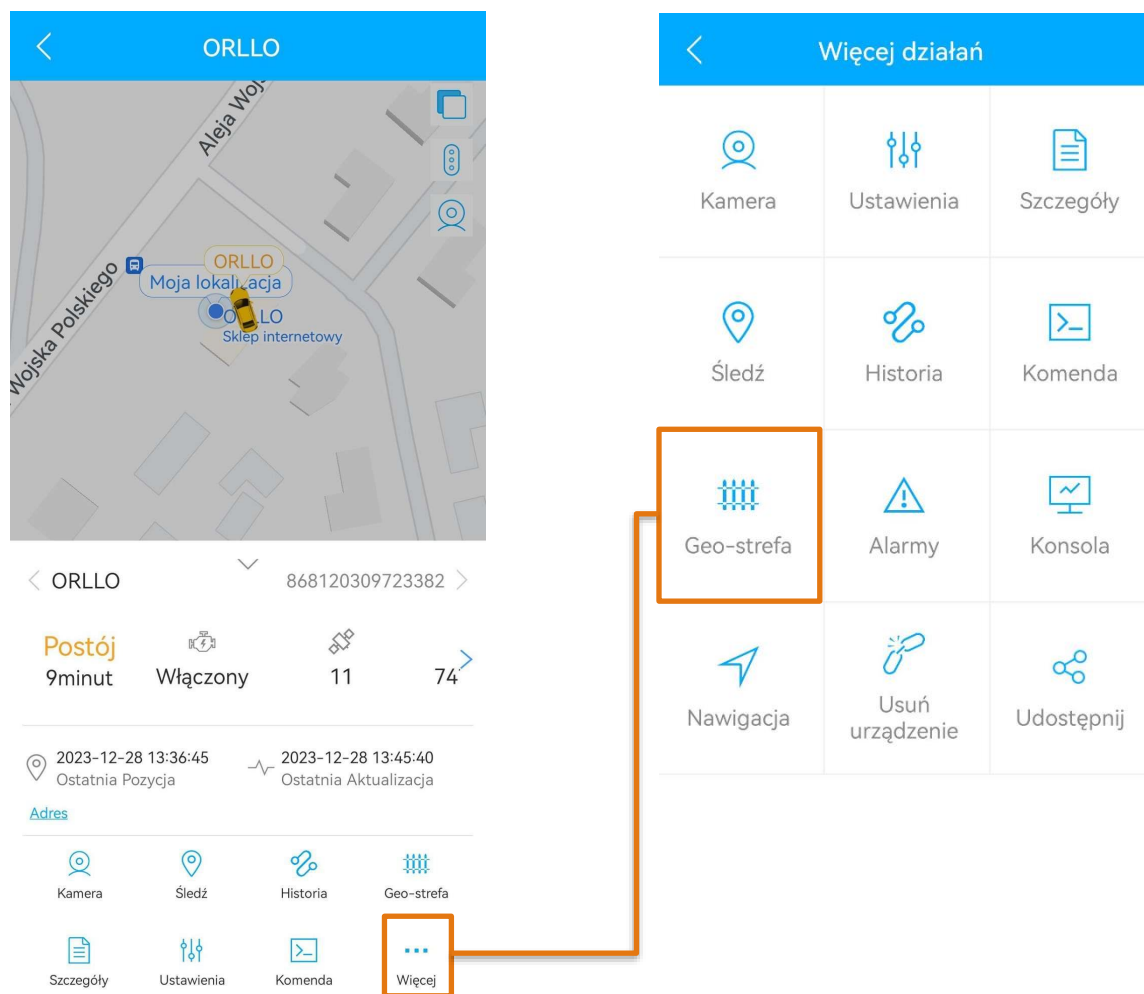

Następnie naciskamy przycisk **plusa** znajdujący się w prawym górnym rogu.

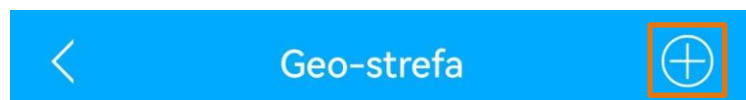

Ustalamy promień i lokalizację strefy, a następnie wybieramy gdzie chcemy otrzymywać powiadomienia o pojeździe.

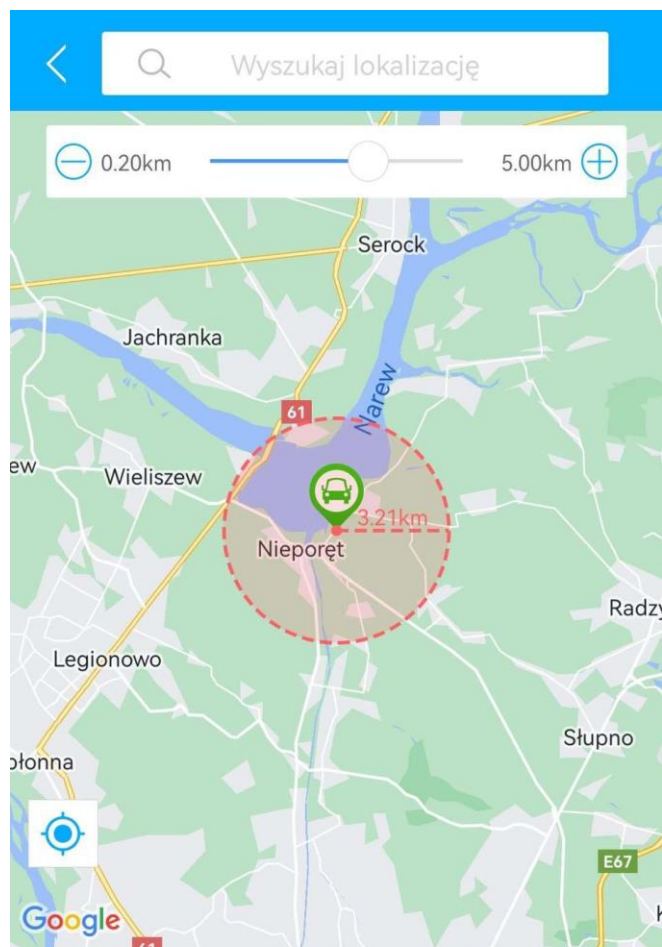

Nazwa **Geostrefa 1** 

---



Ustawienia alarmów  Wejście  Na zewnątrz

---

Grupa Grupa domyślna 

**Zapisz**

Urządzenie automatycznie powinno trafić do grupy domyślnej, w przypadku gdy tego nie zrobi grupę domyślną zatwierdzamy ręcznie .

- ▼ Domyślna grupa (1)
-  ja 

Następnie klikamy **Zapisz**

## 16. FORMATOWANIE KARTY PAMIĘCI

Na ekranie głównym aplikacji naciskamy na przycisk **więcej**, a następnie wybieramy **komenda**.

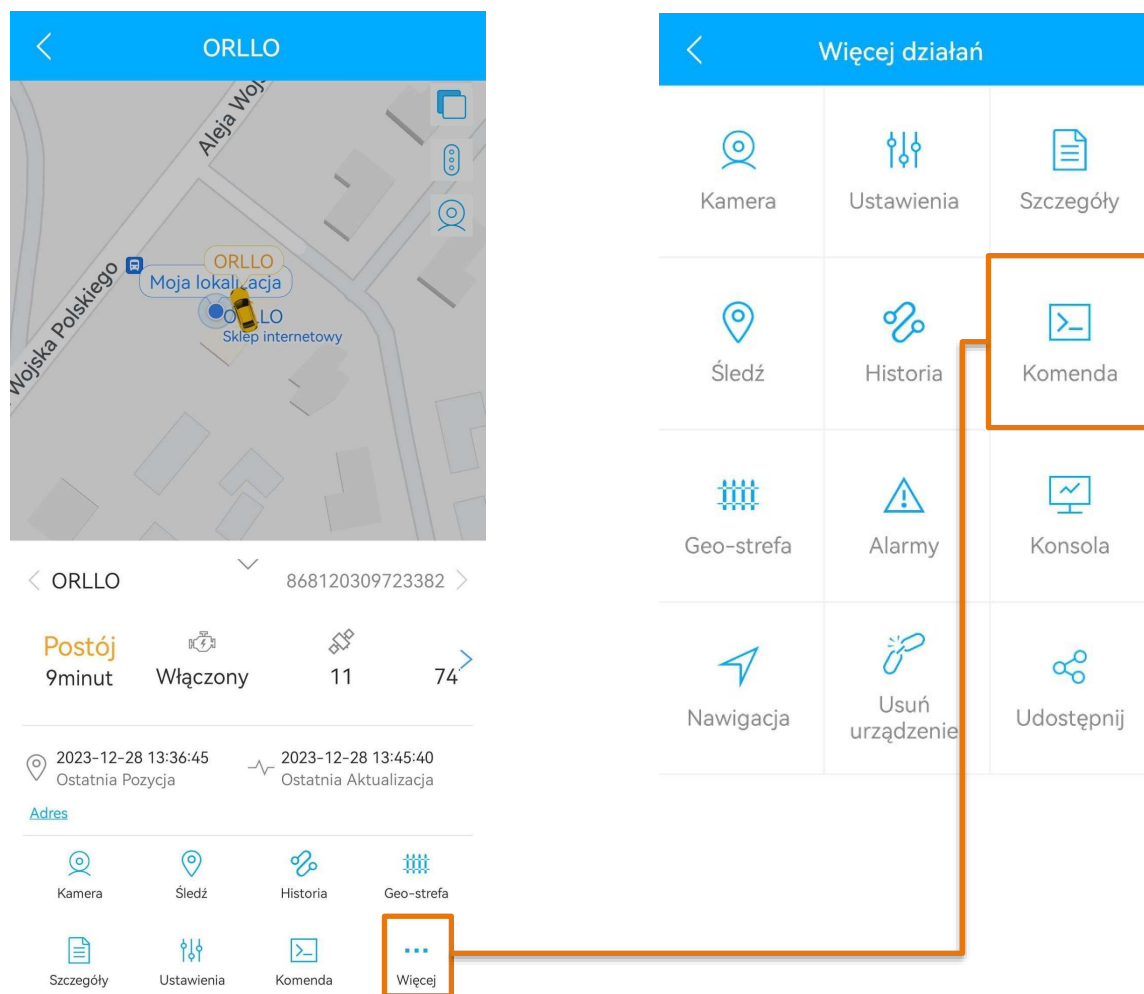

Kolejnym krokiem jest wybranie zakładki **Kontrola urządzenia** oraz wybranie **Formatuj kartę pamięci**. Aby sformatować kartę pamięci należy wprowadzić hasło do konta w aplikacji oraz nacisnąć przycisk **Wyślij**.

**Komenda**

ORLLO FORCE ONE 4G-45051  
IMEI: 860112070045051

Zapytanie  Ponowne uruchomienie  Przekaznik  
 **Formatuj kartę pamięci**

Parametry nagrywania

Alarm

Hasło:

Opis komendy:  
Formatowanie karty pamięci

**Wyślij**

**Kontrola urządzenia**

Wykonywanie zdjęć

Komenda ręczna

## 17. URUCHOMIENIE HOTSPOTU WI-FI

Aby przejść do wprowadzania komend na ekranie głównym aplikacji naciskamy na przycisk **więcej**, a następnie wybieramy **komenda**.

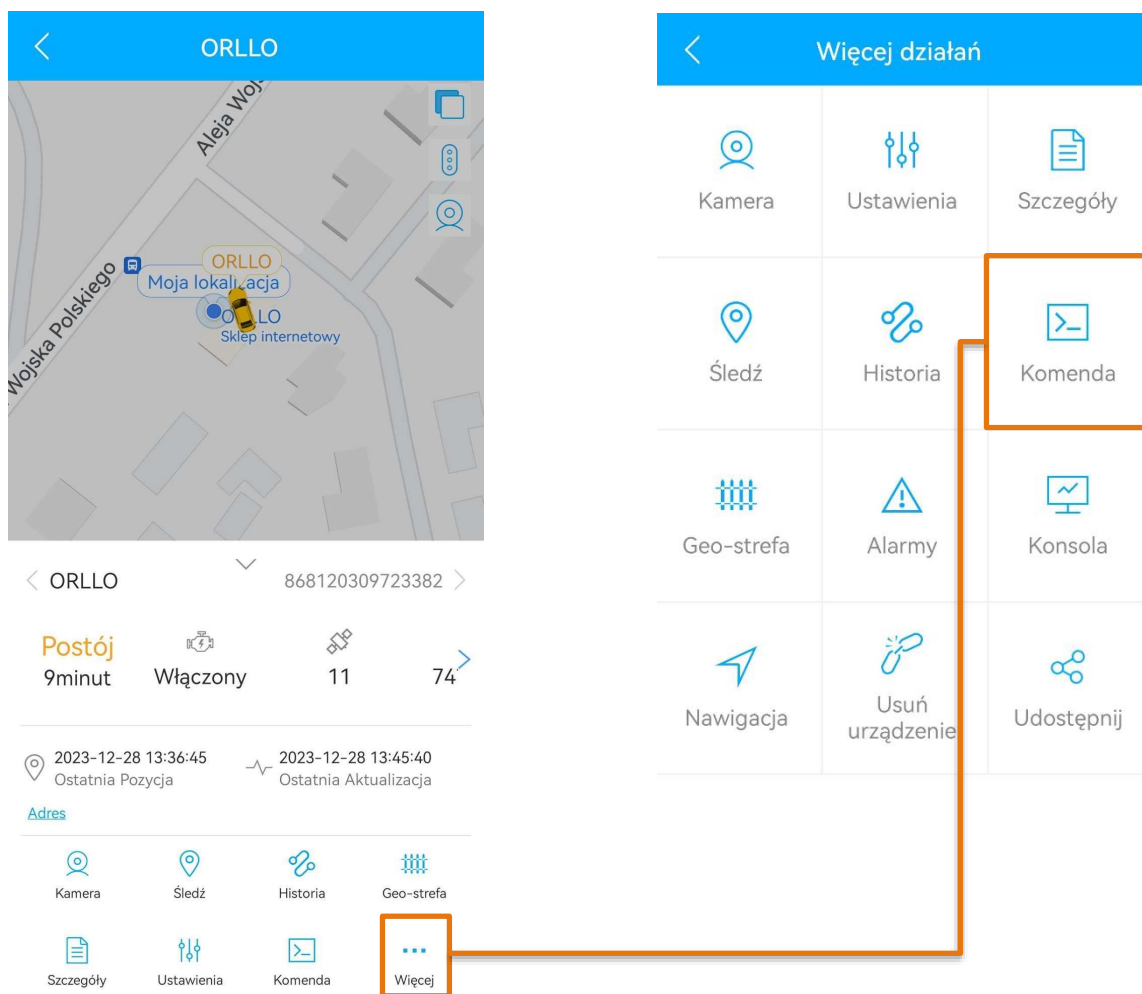



Kolejnym krokiem jest wybranie zakładki **Komenda ręczna**, wprowadzenie komendy **WIFIAP,ON** oraz zatwierdzenie jej poprzez naciśnięcie przycisku **Wyślij**

< Komenda

 JC181-47149  
IMEI: 860112070047149

Zapytanie	<input checked="" type="radio"/> Polecenie zdefiniowane przez użytkownika
Parametry nagrywania	Komenda <input type="text" value="WIFIAP,ON"/>
Alarm	Opis komendy: Ręczne wprowadzanie komend
Parametry urządzenia	<input type="button" value="Wyślij"/>

Jeśli komenda zostanie wysłana poprawnie wyskoczy komunikat, który dodatkowo trzeba zatwierdzić. Następnie należy wprowadzić kolejną komendę **REBOOT**, po jej wysłaniu urządzenie uruchomi się ponownie, a hotspot będzie dostępny do połączenia

< Komenda

 JC181-47149  
IMEI: 860112070047149

Zapytanie	<input checked="" type="radio"/> Polecenie zdefiniowane przez użytkownika
Parametry nagrywania	Komenda <input type="text" value="REBOOT"/>
Alarm	Opis komendy: Ręczne wprowadzanie komend
Parametry urządzenia	<input type="button" value="Wyślij"/>

Następnie należy przejść do wskazanej zakładki oraz sprawdzić dane sieci, z którą będziemy łączyć telefon.

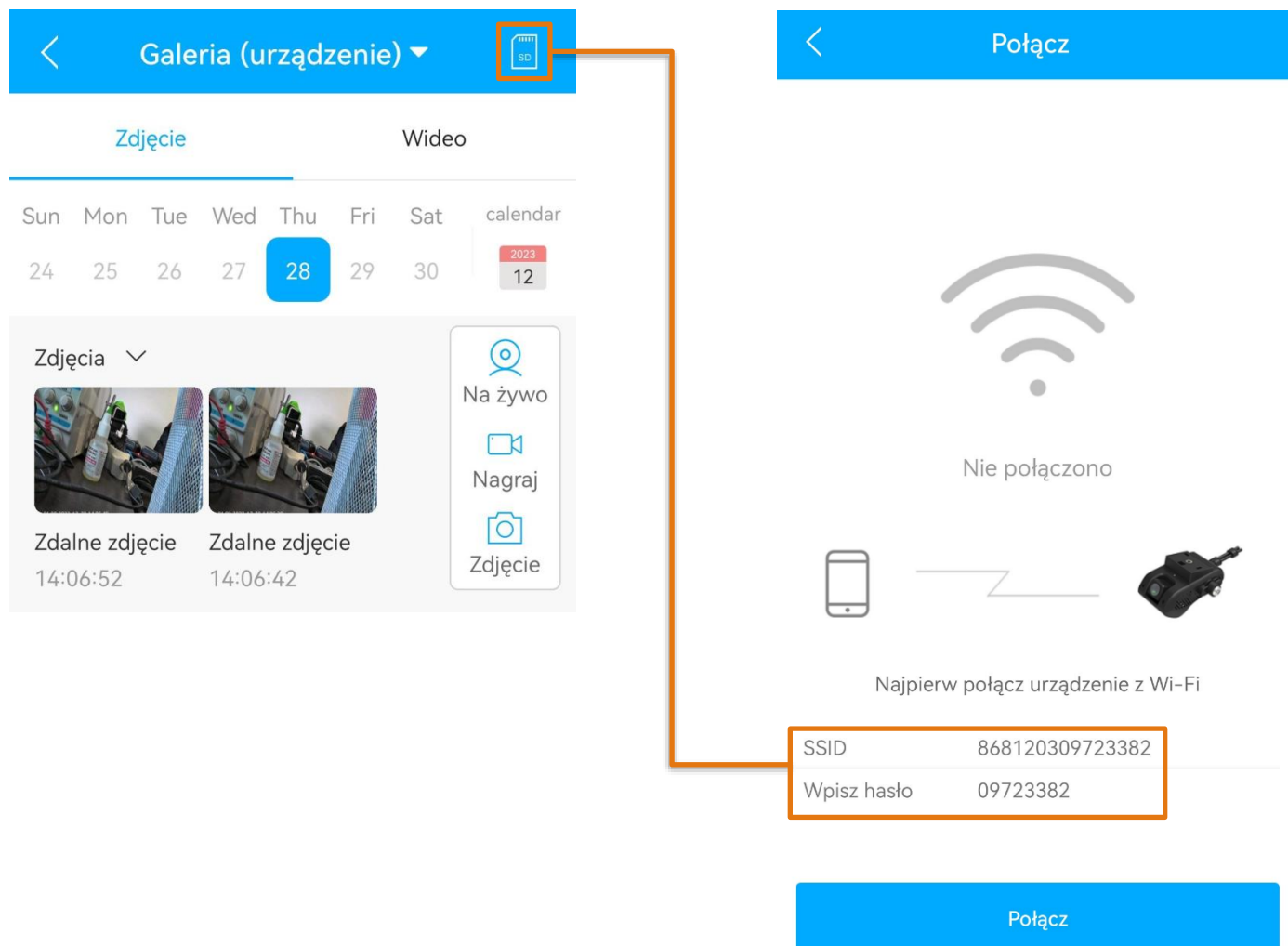

Po sprawdzeniu danych należy wejść do ustawień telefonu, połączyć się z siecią oraz wprowadzić hasło z powyższego zdjęcia.

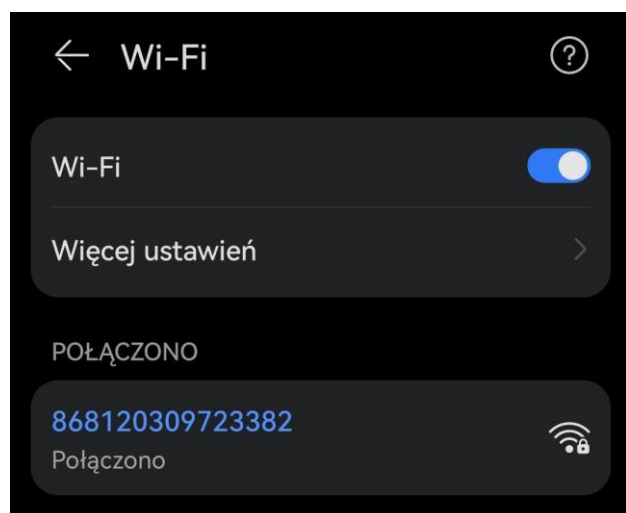

## 18. POBIERANIE ORAZ ODTWARZANIE NAGRAŃ Z KARTY PAMIĘCI

Aby móc pobrać nagrania na nasz telefon należy w pierwszej kolejności skorzystać z poprzedniego rozdziału, aby połączyć się z siecią hotspot kamery.

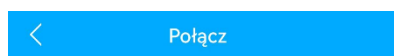

Nie połączono



Najpierw połącz urządzenie z Wi-Fi

SSID 868120309723382

Wpisz hasło 09723382

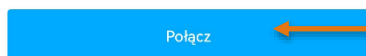

Naciśnij po połączeniu z hotspotem kamery

Otworzy się nowe okno z możliwością wyboru przeglądania nagrań i zdjęć.

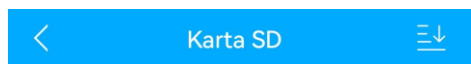

Zdjęcie

Wideo

Po wybraniu jednej z dwóch opcji zostanie otworzone kolejne okno z dostępem do plików

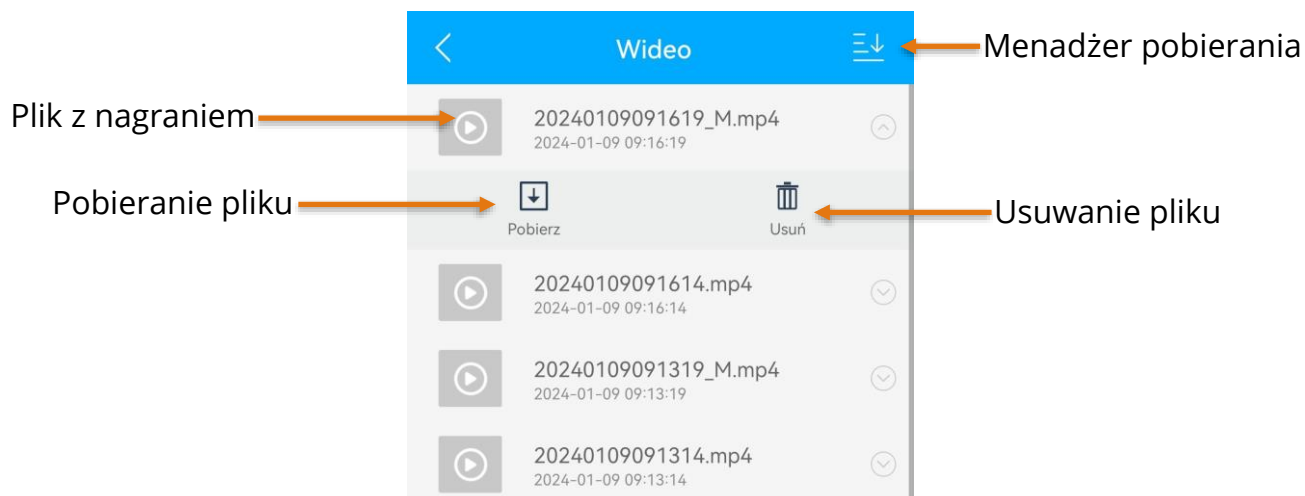

Aby odtwarzać nagrania i przeglądać zdjęcia należy wrócić do wskazanej zakładki oraz przełączyć aplikację na wczytywanie nagrań z pamięci lokalnej. Ostatnim krokiem jest wybranie odpowiedniego dnia z kalendarza oraz naciśnięcie na nagranie.

Po pobraniu nagrań telefon można rozłączyć z siecią kamery.

Przełącz aplikację na pamięć lokalną

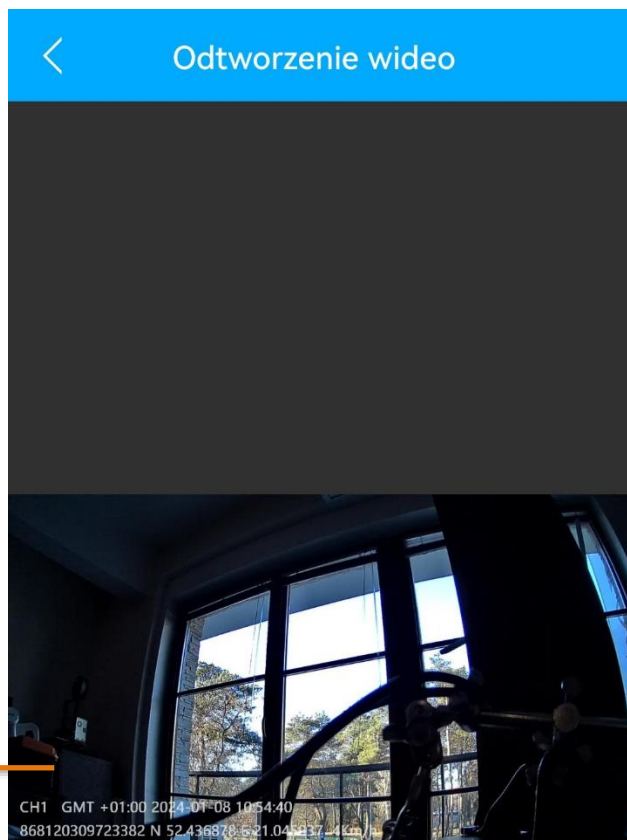
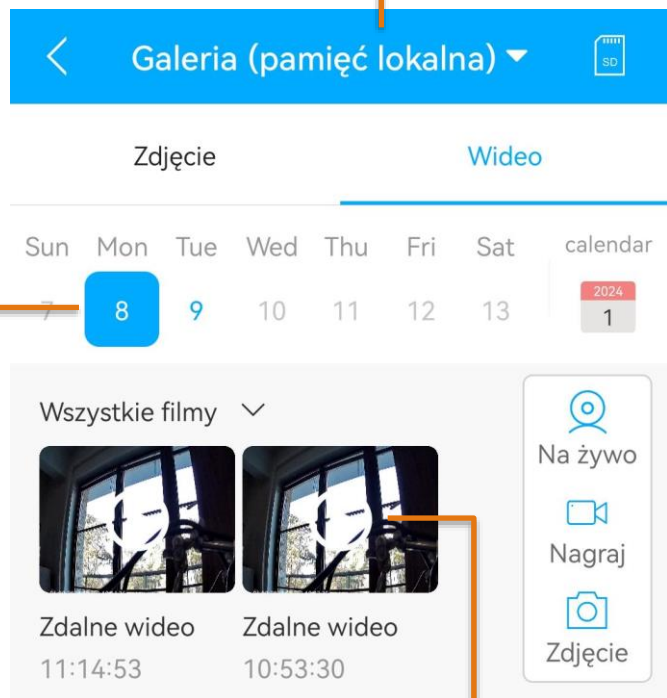

Wybierz odpowiedni dzień z kalendarza

## 19. ODTWARZANIE NAGRAŃ Z KARTY BEZ POBIERANIA

Jeśli kamera jest uruchomiona można sprawdzić nagrania bez konieczności ich pobierania. Aby to zrobić należy przejść do wskazanej zakładki i kliknąć na wskazany przycisk. Należy jednak pamiętać, że ta opcja pozwala sprawdzić nagrania tylko do jednego dnia wstecz.



W kolejnej zakładce należy wybrać przycisk Na żywo

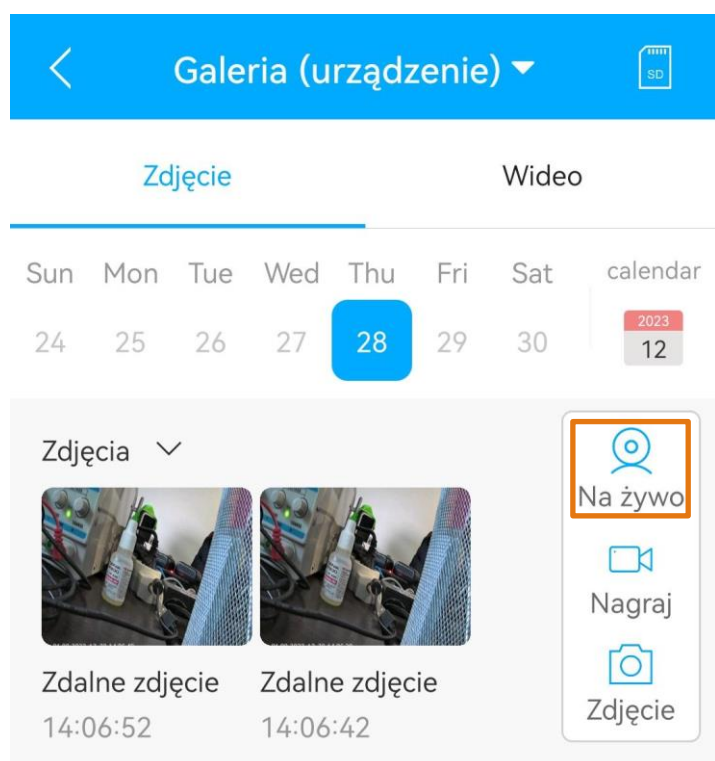

W tej zakładce otrzymasz opcję podglądu zdalnego, sama zakładka posiada jeszcze kilka opcji, które zostały opisane poniżej

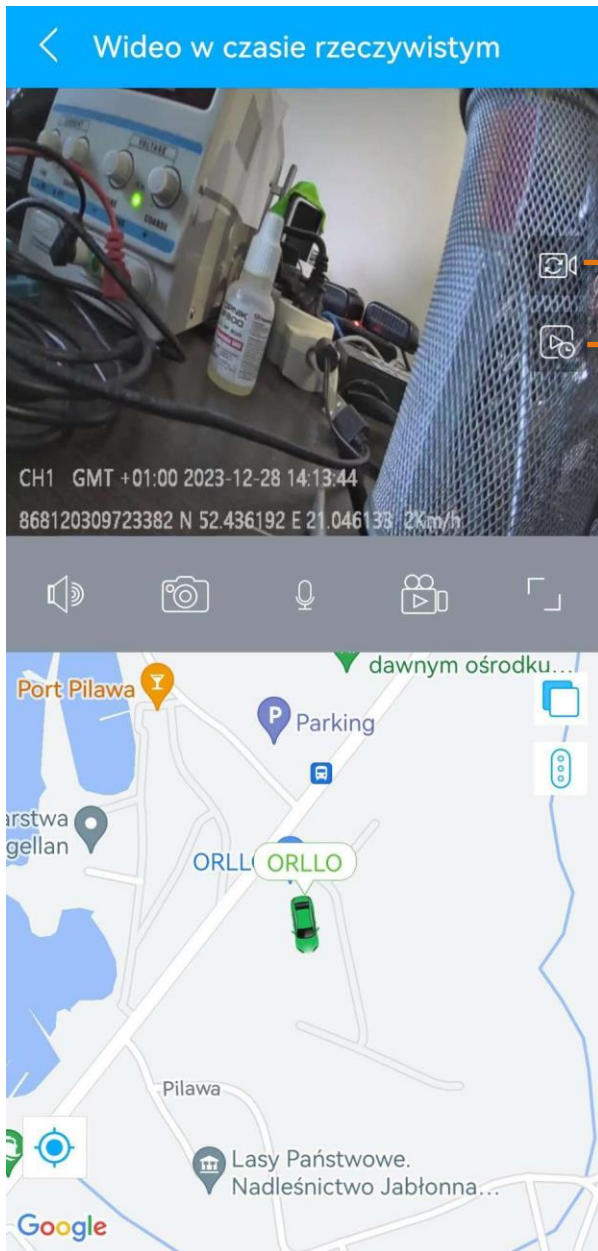

Zmiana kamery

Odtwarzanie nagrań ( do 1 dnia wstecz)

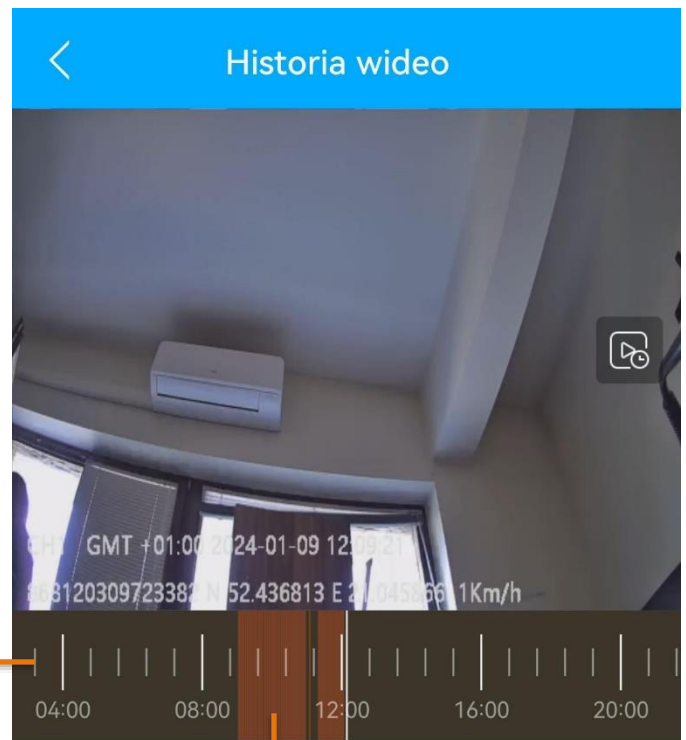

Przesuń palcem po osi czasu aby zmienić godzinę

## 20. ODTWARZANIE WIDEO ZE ZDARZEŃ - CHMURA

Bez konieczności pobierania można jeszcze przeglądać zdjęcia oraz wideo ze zdarzeń, które są przechowywane w chmurze. W tej zakładce będą się pojawiać pliki pochodzące z alarmu wstrząsowego oraz SOS.

Aby przejść do przeglądania plików należy nacisnąć na przycisk



W kolejnej zakładce należy przełączyć aplikację na pamięć urządzenia

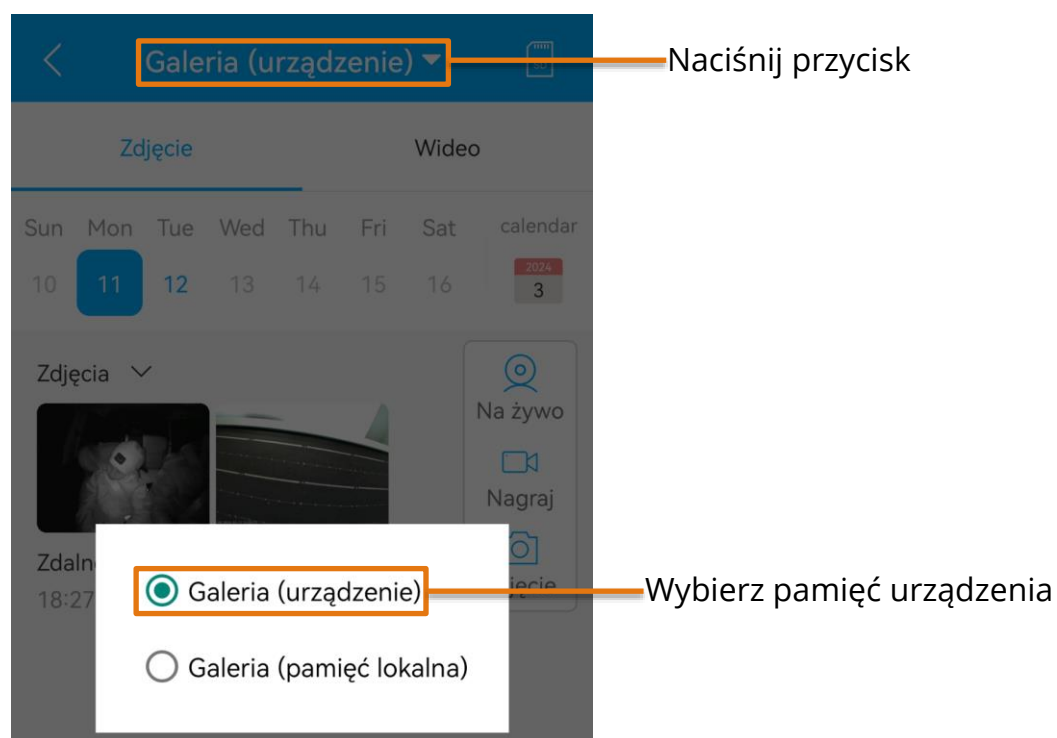

W tej zakładce pojawią się nagrania oraz zdjęcia z alarmu wstrząsowego oraz SOS. Dodatkowo w chmurze mogą być zapisywane nagrania oraz zdjęcia wykonane ręcznie, poniżej zostało przedstawione jak wykonać takie nagranie lub zdjęcie ręcznie.

The screenshot shows the 'Galeria (urządzenie)' app interface. At the top, there is a blue header with a back arrow, the title 'Galeria (urządzenie)', and an SD card icon. Below the header, there are two tabs: 'Zdjęcie' (selected) and 'Wideo'. A calendar widget shows the date '11' selected. Below the calendar, there are two thumbnails of photos labeled 'Zdalne zdjęcie' with timestamps '18:27:04' and '15:28:49'. To the right of the thumbnails is a vertical menu with three options: 'Na żywo', 'Nagraj', and 'Zdjęcie'. Below this menu are two camera selection options: 'Kamera przednia' (selected) and 'Kamera wewnętrzna'. A horizontal slider below the camera options allows selecting a recording duration from 3s to 10s. At the bottom, there are two buttons: 'Potwierdź' (highlighted in blue) and 'Anuluj'.

Wybierz rodzaj pliku oraz datę aby przeglądać pliki zapisane w chmurze

Wybierz z której kamery ma być wykonane nagranie oraz naciśnij przycisk **Potwierdź**. Brak możliwości zmiany długości nagrania

Wybierz z której kamery ma być wykonane zdjęcie oraz naciśnij przycisk **Potwierdź**

### UWAGA

Pliki w tej zakładce są przechowywane do 3 miesięcy wstecz



## 21. USTAWIENIA URZĄDZENIA I ALARMY

Aby przejść do wprowadzania komend na ekranie głównym aplikacji naciskamy na przycisk **więcej**, a następnie wybieramy **komenda**.

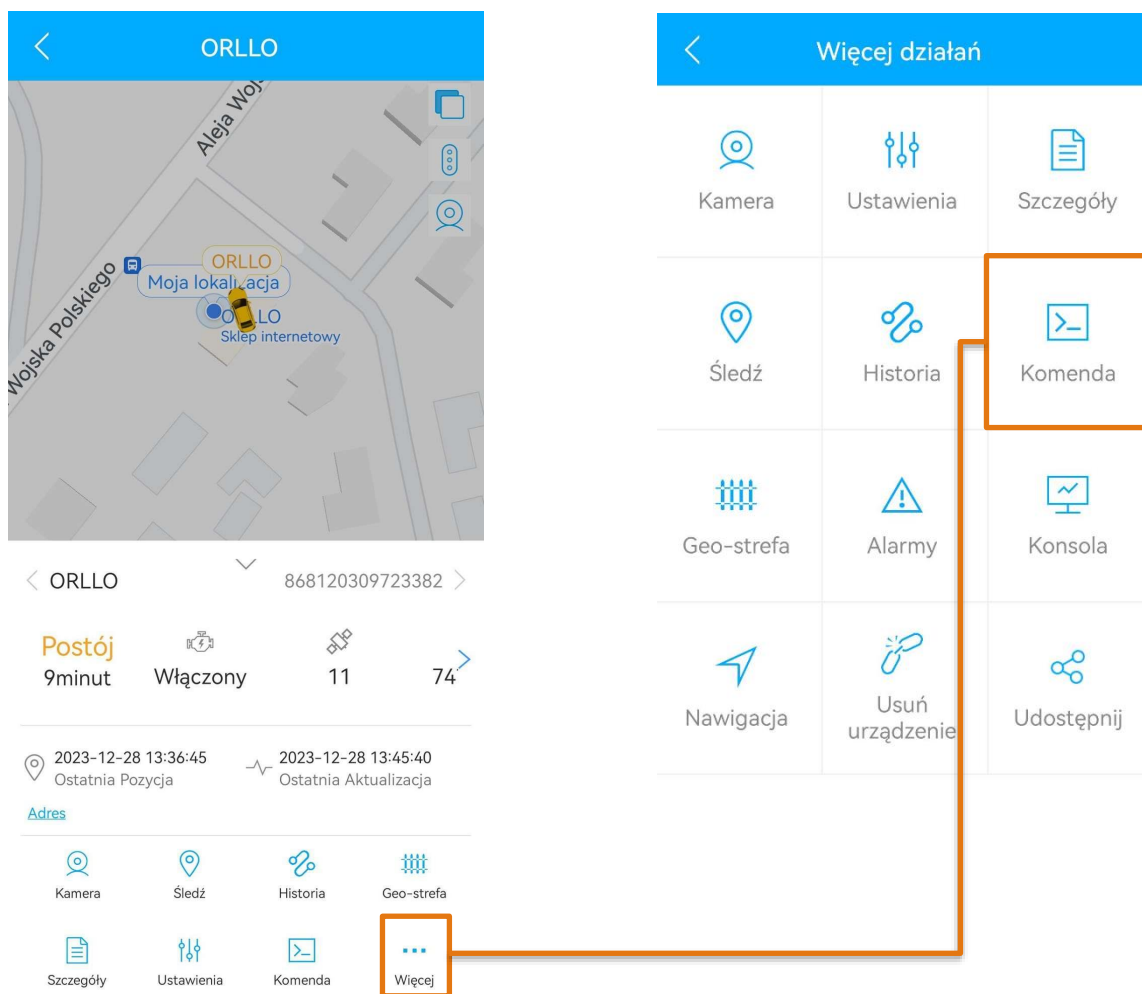

## Zakładka **Zapytanie**

Aby wprowadzić komendę z tej zakładki należy wybrać jedną z opcji i nacisnąć przycisk **Wyślij**.

< Komenda

 ORLLO FORCE ONE 4G-45051  
IMEI: 860112070045051

---

Zapytanie  Wersja  Karta MicroSD  Status

Info

---

Parametry nagrywania

Opis komendy:  
Informacja o karcie pamięci

Alarm

Parametry

Wyślij

**Wersja** – zapytanie o wersję oprogramowania

**Karta MicroSD** – zapytanie o pojemność karty i pozostałą ilość wolnego miejsca

**Status** – informacje o zasilaniu, pozycjonowaniu, statusie zapłonu oraz karty SIM

**Info**- dane IMEI, wersje oprogramowania różnych sensorów i czujników

## Zakładka **Parametry nagrywania**

Aby wprowadzić komendę z tej zakładki należy wybrać jedną z opcji i nacisnąć przycisk **Wyślij**.

 **Komenda**

 **ORLLO FORCE ONE 4G-45051**  
IMEI: 860112070045051

---

Zapytanie	<input checked="" type="radio"/> Kamera główna <input type="radio"/> Nagrywanie
Parametry nagrywania	<input type="radio"/> Odwrócenie obrazu
	<input type="radio"/> Nagrywanie dźwięku
Alarm	Rozdzielczość wideo / Jakość
Parametry urządzenia	<input type="text" value="1080P(Najwyższa jakość,60MB/1mi) v"/>
	<b>Opis parametru:</b> Jakość nagrań
Parametry sieciowe	Opis komendy: Wybranie wideo o lepszej jakości będzie skutkowało szybszym wykorzystywaniem miejsca na karcie pamięci
Ustawienia lokalizacji	<input type="button" value="Wyślij"/>

Zakładka dotyczy ustawień nagrywania i parametrów z tym związanych

**Kamera główna** – Wybór jakości nagrywania głównej kamery

**Nagrywanie** – włączenie lub wyłączenie nagrywania

**Odwrócenie obrazu** – odwrócenie obrazu z kamery

**Nagrywanie dźwięku** – rejestrowanie dźwięku na nagraniach

## Zakładka **Alarm**

Aby wprowadzić komendę z tej zakładki należy wybrać jedną z opcji lub wpisać określoną wartość oraz nacisnąć przycisk **Wyślij**.

< Komenda

 ORLLO FORCE ONE 4G-45051  
IMEI: 860112070045051

---

Zapytanie  Kolizyjny  SOS

Parametry nagrywania  Przekroczenia prędkości  
 Przyspieszenia / Hamowania  
 Ścinania zakrętów  Wstrząsowy

Alarm  Zmiany napięcia  Czułość wstrząsów

---

Parametry urządzenia Status  
 Włączone

Parametry sieciowe  Wyłączone

Ustawienia lokalizacji Czułość  
 Wysoka  
 Średnia  
 Niska

Kontrola urządzenia Opis komendy:  
Ustawienia alarmu kolizyjnego

Wykonywanie zdjęć

Rodzaje alarmów:

### **Alarm kolizyjny**

Wyłącz / Włącz

Wysoka / Średnia / Niska (Czułość wykrywania)

### **Alarm SOS**

Wyłącz / Włącz (możliwość wywołania czerwonym przyciskiem na kamerze)

### **Alarm przekroczenia prędkości**

Wyłącz / Włącz

Aktywacja przy prędkości – prędkość jaka musi zostać osiągnięta aby został wywołany alarm

Czas trwania – czas trwania przekroczenia prędkości

### **Alarm przyspieszenia / hamowania**

Wyłącz / Włącz

Czas trwania – czas trwania hamowania lub przyspieszenia

Wartość przyspieszenia – zakres o ile musi zmienić się prędkość podczas przyspieszania

Wartość hamowania – zakres o ile musi zmienić się prędkość podczas hamowania

### **Alarm ścinania zakrętów**

OFF / ON – Wyłącz / Włącz

Kąt skrętu – jak mocno musi być skrzyżowana kierownica aby wywołać alarm

Minimalna prędkość – minimalna prędkość jaka musi być aby wywołać alarm

Czas trwania – minimalny czas trwania wydarzenia aby wywołać alarm

### **Alarm wstrząsowy**

Wyłącz / Włącz

Ilość wstrząsów – ilość wstrząsów jaka wyzwoli alarm

Czas trwania wstrząsów – długość trwania wstrząsu

Interwał – interwał pomiędzy kolejnym oczekiwaniem na wstrząs

### **Alarm zmiany napięcia**

Wyłącz / Włącz

Niskie napięcie – alarm jeśli spadnie napięcie (10V to 100 jednostek)

Wysokie napięcie – alarm jeśli wzrośnie napięcie

Czas trwania – czas trwania wzrostu lub spadku napięcia

### **Czułość wstrząsów - uzupełnienie do głównej zakładki z tym alarmem**

Czułość – czułość wykrywania

Największa / Wysoka / Umiarkowana / Normalna / Niska

## Zakładka **Parametry urządzenia**

Aby wprowadzić komendę z tej zakładki należy wybrać jedną z opcji i nacisnąć przycisk **Wyślij**.

< Komenda

 ORLLO FORCE ONE 4G-45051  
IMEI: 860112070045051

---

Zapytanie  Głośność urządzenia  LOG  
 Tryb demo

---

Parametry nagrywania

Alarm

Parametry urządzenia

Parametry sieciowe

Ustawienia lokalizacji

Głośność urządzenia  
 Wysoka  
 Średnia  
 Niska  
 Wyciszone

Opis komendy:  
Ustawienia poziomu głośności

Wyślij

**Głośność urządzenia** – głośność urządzenia

**LOG** – przesłanie logów z działania urządzenia na serwer

**Tryb demo** – specjalny tryb, w którym urządzenie nie przechodzi w tryb uśpienia po wyłączeniu zapłonu

Opcje do wyboru:

Wysoka / Średnia / Niska / Wyciszona (głośność urządzenia)

Wyłącz / Włącz wysyłanie logów na serwer

Wyłącz / Włącz tryb demo – brak usypiania urządzenia

## Zakładka **Parametry sieciowe**

Aby wprowadzić komendę z tej zakładki należy wybrać jedną z opcji i nacisnąć przycisk **Wyślij**.

< Komenda

 ORLLO FORCE ONE 4G-45051  
IMEI: 860112070045051

---

Zapytanie  ICCID  IMSI

---

Parametry nagrywania Opis komendy:  
Informacje o numerze ICCID

Alarm

Wyślij

**ICCID** – Zapytanie o numer ICCID

**IMSI** – Zapytanie o numer IMSI

## Zakładka **Ustawienia lokalizacji**

Aby wprowadzić komendę z tej zakładki należy wybrać jedną z opcji lub wpisać określoną wartość oraz nacisnąć przycisk **Wyślij**.

 **Komenda**

 ORLLO FORCE ONE 4G-45051  
IMEI: 860112070045051

---

Zapytanie  Aktualizacja lokalizacji  
 Lokalizacja dodatkowa

---

Parametry nagrywania

Czas

Alarm

Opis parametru:5 ~ 18000 S

Parametry urządzenia

Opis komendy:  
Ustal co ile ma być wysyłana nowa lokalizacja na serwer

Parametry sieciowe

**Wyślij**

### **Aktualizacja Lokalizacji**

Czas – co jaki czas mają być wysyłane dane z lokalizacją na serwer

### **Lokalizacja dodatkowa**

Wyłącz / Włącz

Kierunek zmierniania - o ile stopni musi się zmienić następna lokalizacja aby został wyzwolony alarm

Czas trwania – Czas trwania zmiany kierunku zmierniania



## Zakładka **Kontrola urządzenia**

Aby wprowadzić komendę z tej zakładki należy wybrać jedną z opcji oraz podać hasło do konta w aplikacji, a następnie nacisnąć przycisk **Wyślij**.

< Komenda

 ORLLO FORCE ONE 4G-45051  
IMEI: 860112070045051

---

Zapytanie  Ponowne uruchomienie  Przekaznik  
 Formatuj kartę pamięci

---

Parametry nagrywania

Hasło:

Alarm

Parametry urządzenia  
Opis komendy:  
Ponowne uruchomienie urządzenia

Parametry sieciowe

**Wyślij**

**Ponowne uruchomienie** – uruchom ponownie urządzenie

**Formatuj kartę pamięci** – formatowanie karty pamięci

## Zakładka **Wykonywanie zdjęć**

Aby wprowadzić komendę z tej zakładki należy wybrać jedną z opcji lub wpisać określoną wartość oraz nacisnąć przycisk **Wyślij**.

< Komenda

 ORLLO FORCE ONE 4G-45051  
IMEI: 860112070045051

---

Zapytanie  Regularne wykonywanie zdjęć  
 Harmonogram zdjęć  Interwał zdjęć

Parametry nagrywania  Serwer zdjęć

---

Alarm Ilość dni

Parametry urządzenia Opis parametru:0 = WYŁ., 1 ~ 9999

Parametry sieciowe Opis komendy:  
Wybierz przez ile dni mają być wykonywane zdjęcia

Ustawienia lokalizacji

**Regularne wykonywanie zdjęć** – regularne wykonywanie zdjęć (przez ile dni)

**Harmonogram zdjęć** – Godzina rozpoczęcia i zakończenia wykonywania zdjęć

**Interwał zdjęć** – Co ile mają być wykonywane zdjęcia

**Serwer zdjęć** – Jeśli serwer http można przesyłać zdjęcia na serwer

Opcje do wyboru:

**Ilość dni** – ile dni mają być wykonywane zdjęcia

**Początek** – godzina rozpoczęcia wykonywania zdjęć

**Koniec** – godzina zakończenia wykonywania zdjęć

**Interwał** – co ile minut ma być wykonywane zdjęcie

**Adres http serwera** – adres serwera http, na który mają być przesyłane zdjęcia

## 22. RĘCZNE WPISYWANIE KOMEND

Aby przejść do wprowadzania komend na ekranie głównym aplikacji naciskamy na przycisk **więcej**, a następnie wybieramy **komenda** i zakładkę **Komenda ręczna**.

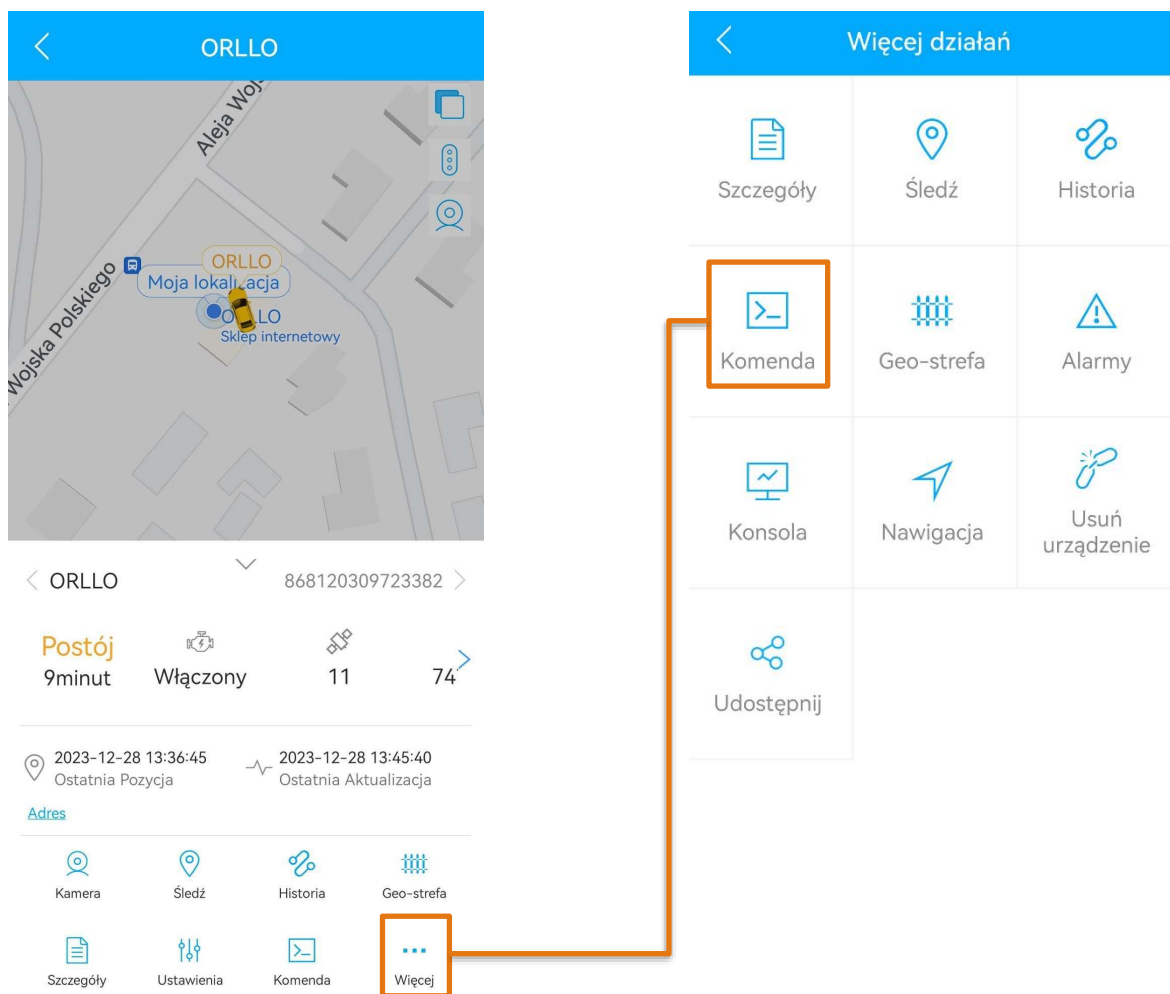

Lista wszystkich możliwych komend do wprowadzenia dostępna w linku znajdującym się tutaj:  
<https://orllo.pl/instrukcje/Komendy-FORCE-ONE-4G.pdf>

## **UWAGI DOTYCZĄCE INSTALOWANIA PRZEKAŹNIKA**

1. Upewnij się, że urządzenie odcięcia pompy paliwowej (przełącznik) jest prawidłowo podłączone.
2. Gdy zapłon jest wyłączony, polecenie(komenda) zostanie wykonane.
3. Gdy zapłon jest wyłączony, ale brak jest GPS , polecenie nie zostanie wykonane.
4. Gdy zapłon jest wyłączony, GPS jest aktywny, polecenie zostanie wykonane, ale tylko gdy prędkość pojazdu jest mniejsza niż 20 km/h.
5. Ustawienie numeru głównego możliwe jest tylko przy użyciu wcześniej ustawionego numeru SOS.
6. Skasowanie numeru głównego możliwe jest tylko przy użyciu numeru SOS.
7. Można ustawić tylko jeden numer główny, który steruje pracą przełącznika.

## **UWAGA**

Wyłączenie pompy paliwa, bądź innego urządzenia samochodu w czasie jazdy może skutkować wypadkiem lub inną niebezpieczną sytuacją. Firma Orllo nie ponosi odpowiedzialności za nieprawidłowe używanie urządzenia, które mogą spowodować niebezpieczne sytuacje na drodze.

## 23. LOKALIZOWANIE URZĄDZENIA PRZEZ STRONĘ WWW

Strona dostępna pod adresem: <https://www.tracksolidpro.com/>

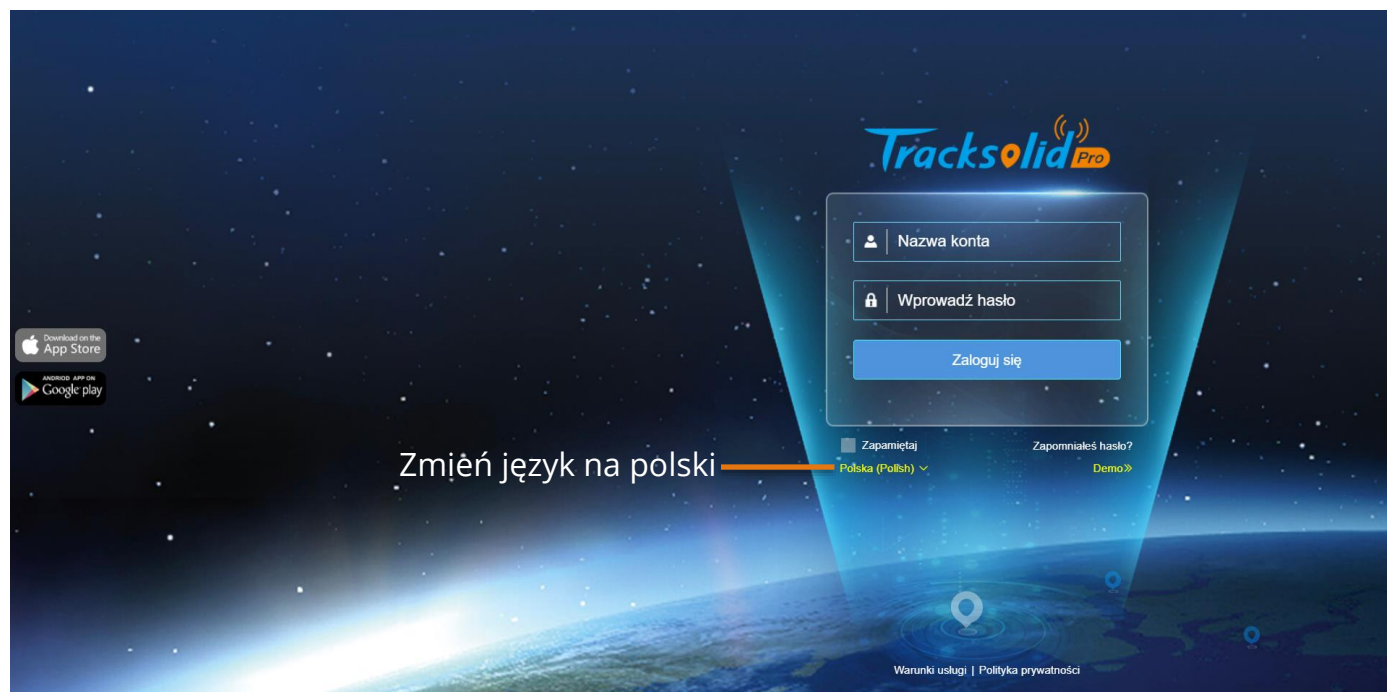

Zaloguj się na stronę podając identyczne dane jak w aplikacji mobilnej. Po poprawnym zalogowaniu na ekranie zostanie wyświetlona główna strona aplikacji z listą urządzeń i kilkoma zakładkami. Po naciśnięciu na nazwę określonego urządzenia zostanie pokazana jego dokładna lokalizacja.

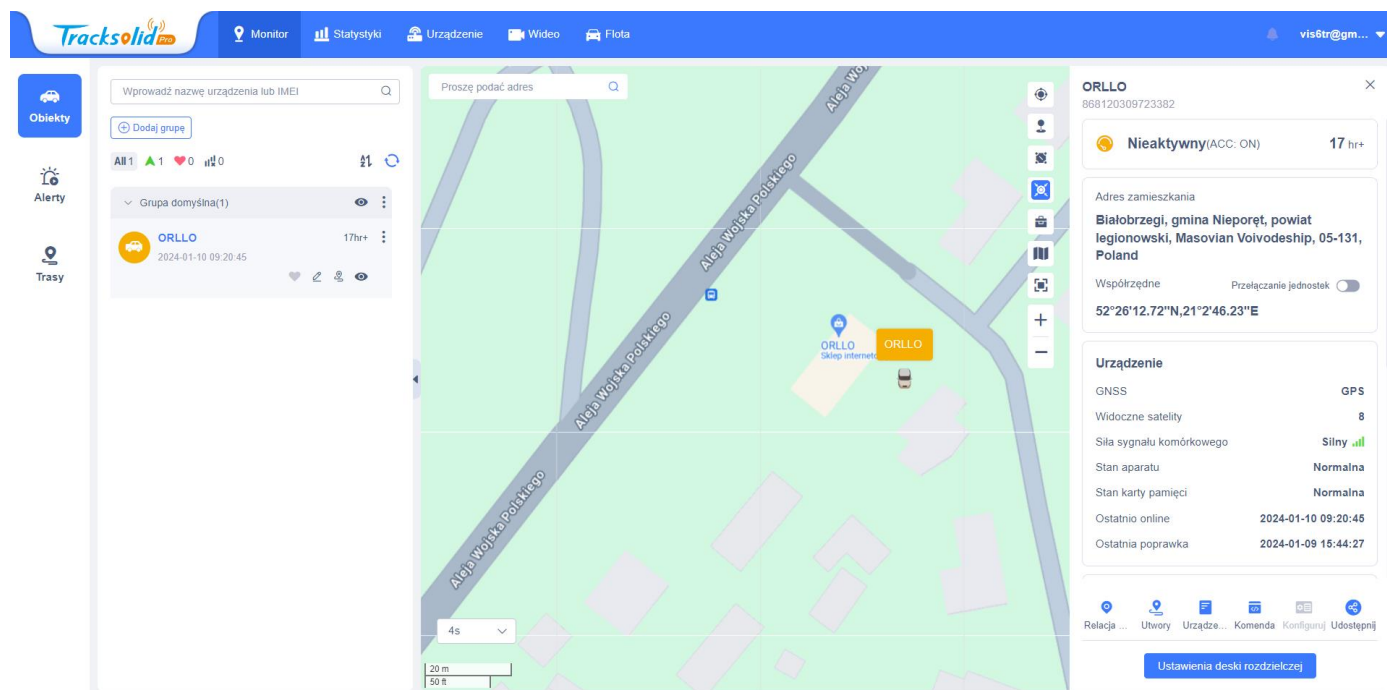

## 24. OPIS STRONY GŁÓWNEJ

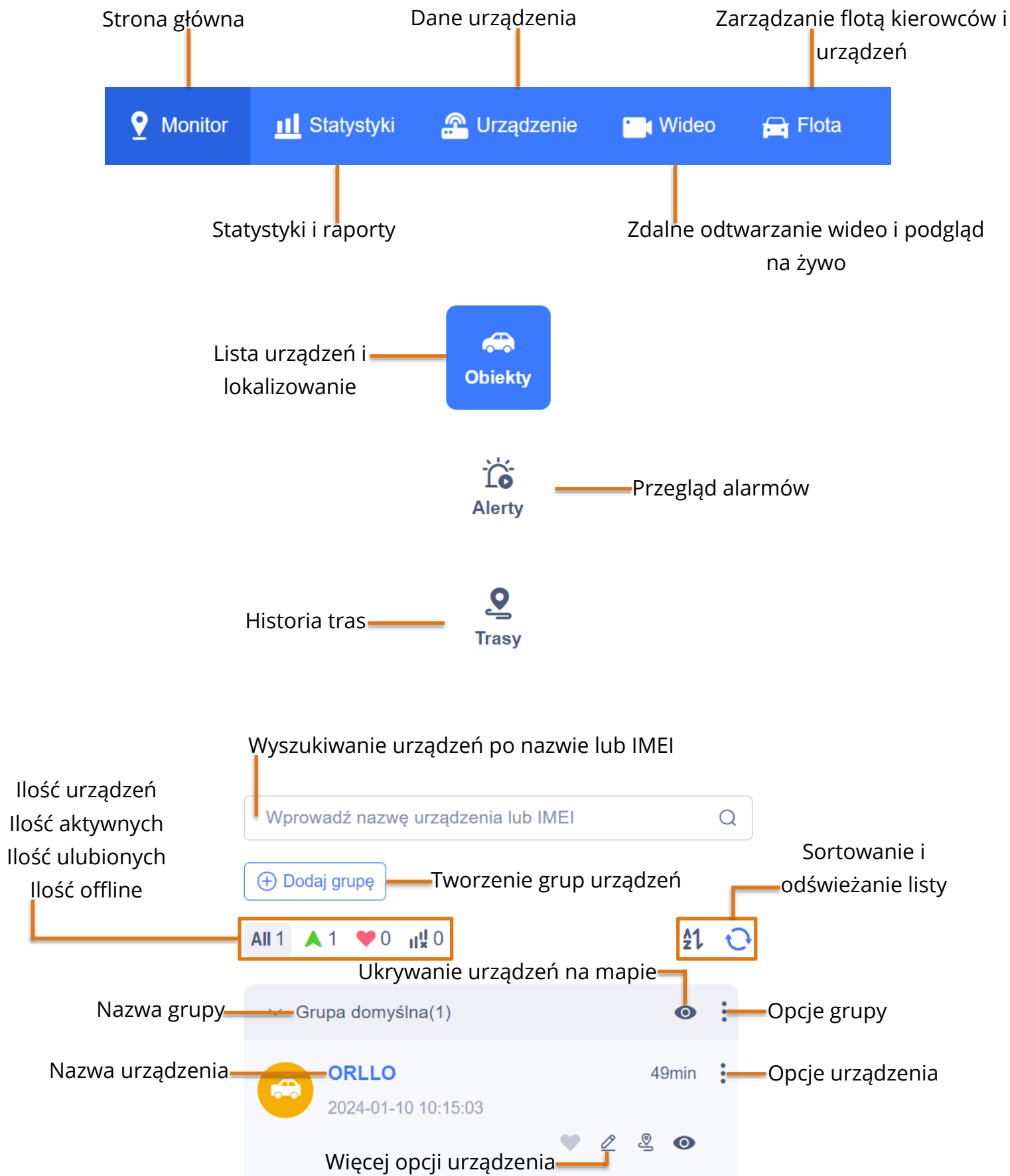

Wyszukiwanie adresu  
na mapie



Jak często ma być  
odświeżana mapa



Skala mapy

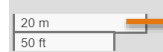

Ustawienia geostrefy



Zaznacz obszar aby  
wyszukać urządzenie



Ustawienia zapisanych punktów



Gęstość ruchu / sygnalizacje /  
miarka



Podążanie za urządzeniem



Rodzaj map



Tryb pełnoekranowy



Przybliż / oddal mapę



 **Nieaktywny**(ACC: ON) 52 min

Aktualny status urządzenia

Adres zamieszkania  
**30, Wojska Polskiego, Białobrzegi, gmina Nieporęt, powiat legionowski, województwo mazowieckie, 05-126, Polska**

Współrzędne Przełączanie jednostek   
**52°26'11.98"N,21°2'44.21"E**

Aktualna lokalizacja i współrzędne

**Urządzenie**

GNSS	<b>GPS</b>
Widoczne satelity	<b>4</b>
Siła sygnału komórkowego	<b>Silny</b> 
Stan aparatu	<b>Normalna</b>
Stan karty pamięci	<b>Normalna</b>
Ostatnio online	<b>2024-01-10 10:18:05</b>
Ostatnia poprawka	<b>2024-01-10 09:28:13</b>

Dane z urządzenia

**Dzisiejsza aktywność**







Dzisiejszy przebieg	<b>N/A</b>
Napięcie akumulatora pojazdu	<b>N/A</b>

Przebieg z ostatnich 24h i napięcie akumulatora

**Pojazd**

Nazwa	-
Telefon	-
ID	-
Zrób	-
Model	-

Informacje o pojeździe

 Relacja ... 
  Utwory 
  Urządze... 
  Komenda 
  Konfiguruj 
  Udostępnij

Opcje urządzenia

Ustawienia deski rozdzielczej



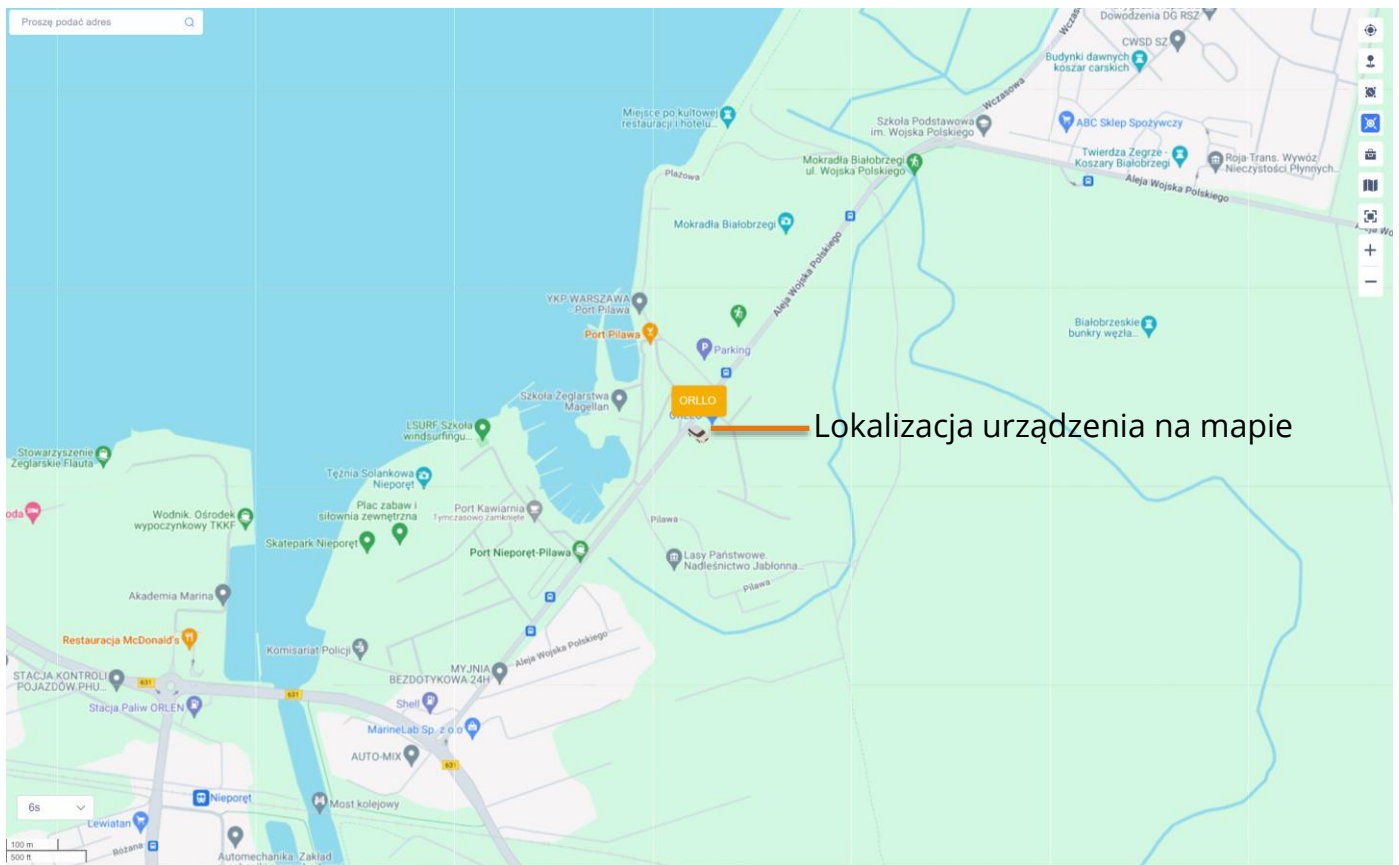

## 25. ODTWARZANIE HISTORII TRASY PRZEZ STRONĘ WWW

Aby przejść do odtwarzania trasy należy przejść do zakładki **Trasa**.



Następnie należy wprowadzić dane. Z jakiego urzędnienia ma być pobrana historia, jaki typ pozycjonowania ma być wyświetlony. Dodatkowo należy wybrać datę ręcznie bądź wybrać interesujący nas okres.

### Informacje

Wybierz urządzenie



### Sposób pozycjonowania

Wszystkie



### Data

2024-02-05 00:00:00 - 2024-02-07 23:59:59



Ostatnie 3 dni



Szukaj

Resetuj

Po naciśnięciu przycisku **Szukaj** zostanie wyświetlona historia trasy z uwzględnieniem początku, końca oraz postojów w trakcie.

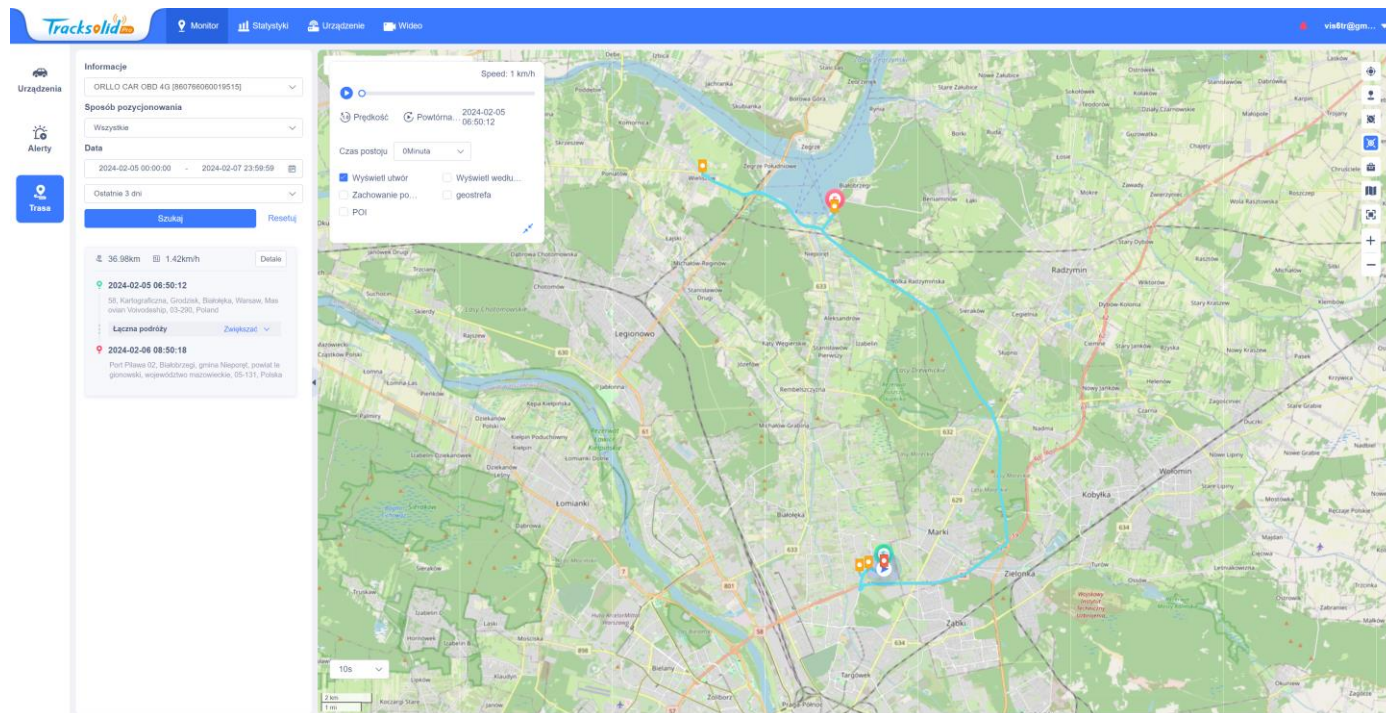

## UWAGA

Wybierając ręcznie okres, który chcemy odtworzyć, maksymalnie jest to 30dni, a sama historia może być odtwarzana do 3 miesięcy wstecz.

## 26. USTAWIENIA GEOSTREFY PRZEZ STRONĘ WWW

Aby ustawić geostrefę przez stronę www, w pierwszej kolejności należy przejść do ustawień z tym związanych. Naciśnij wskazany przycisk aby przejść do ustawień geostrefy.

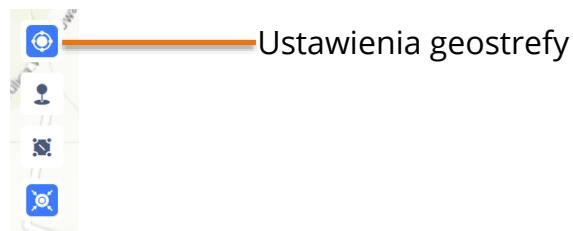

Otworzy się nowe okno gdzie można zarządzać strefami. Można wyszukać strefę po nazwie, utworzyć nową lub zarządzać już obecnymi.

Aby utworzyć nową geostrefę naciśnij przycisk **Nowy**, a w kolejnym oknie zdefiniuj parametry przedstawione poniżej.

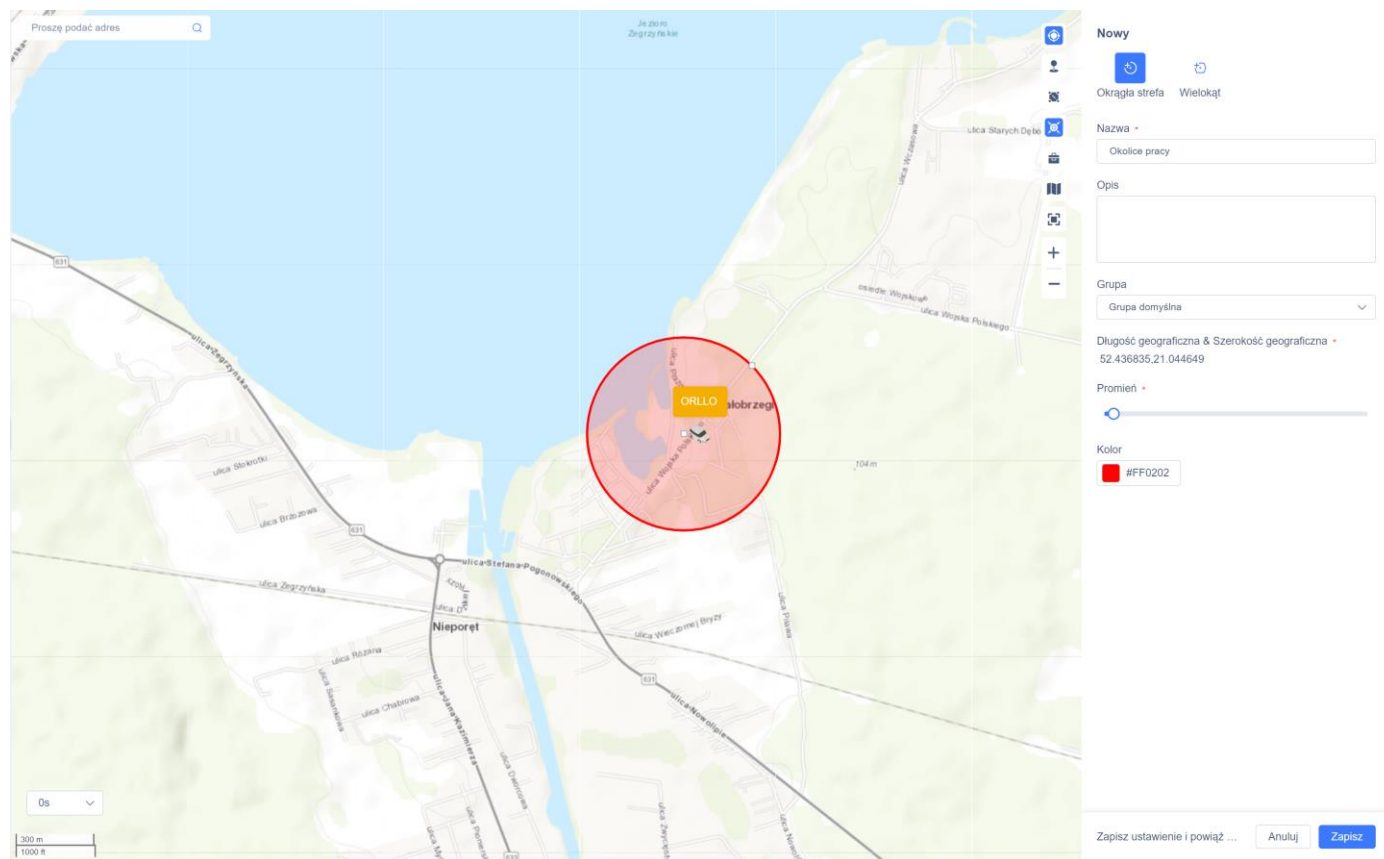

Wprowadź nazwę strefy, dodatkowy jej opis jeśli tego wymaga, wybierz do jakiej grupy urządzeń ma być przypisana, dostosuj jej wielkość oraz kolor. Po wprowadzeniu wszystkich parametrów należy nacisnąć przycisk **Zapisz**. Na następnej stronie pokazane jak wejść do zaawansowanych ustawień geostrefy, w których można zdefiniować dodatkowo kilka parametrów.

Jeśli już mamy utworzoną strefę, należy najechać na nią myszką i nacisnąć wskazany przycisk.

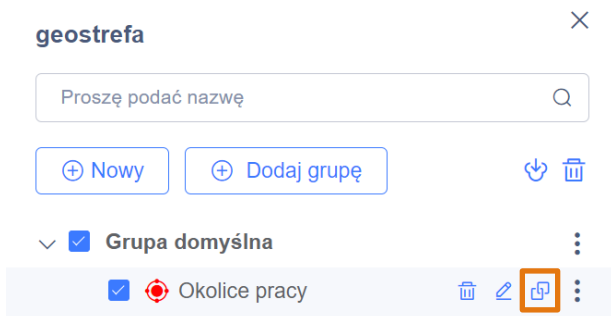

Otworzy się nowe okno gdzie można zdefiniować kilka dodatkowych parametrów

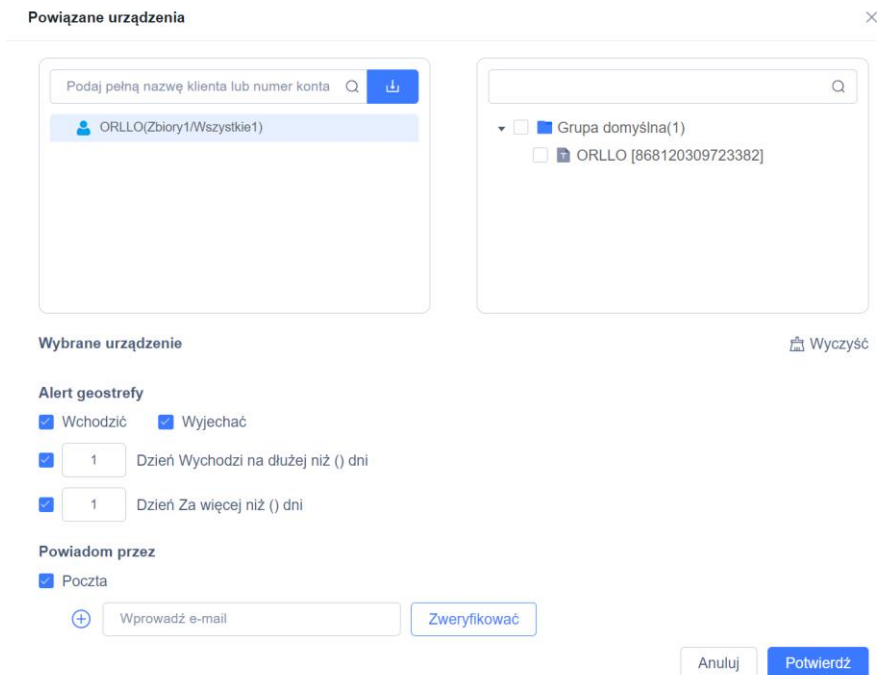

Można szczegółowo wybrać jakich urządzeń ma dotyczyć strefa, czy mamy być alarmowani w momencie wjazdu czy wyjazdu ze strefy i po jakim czasie. Dodatkowo można ustawić powiadomienia mailowe jeśli alarm zostanie wywołany.

## 27. PODGLĄD NA ŻYWO PRZEZ STRONĘ WWW

Kamera posiada opcję podglądu zdalnego przez stronę www, aby skorzystać z tej opcji przejdź do zaznaczonej zakładki, a następnie wybierz z listy **Na żywo**.

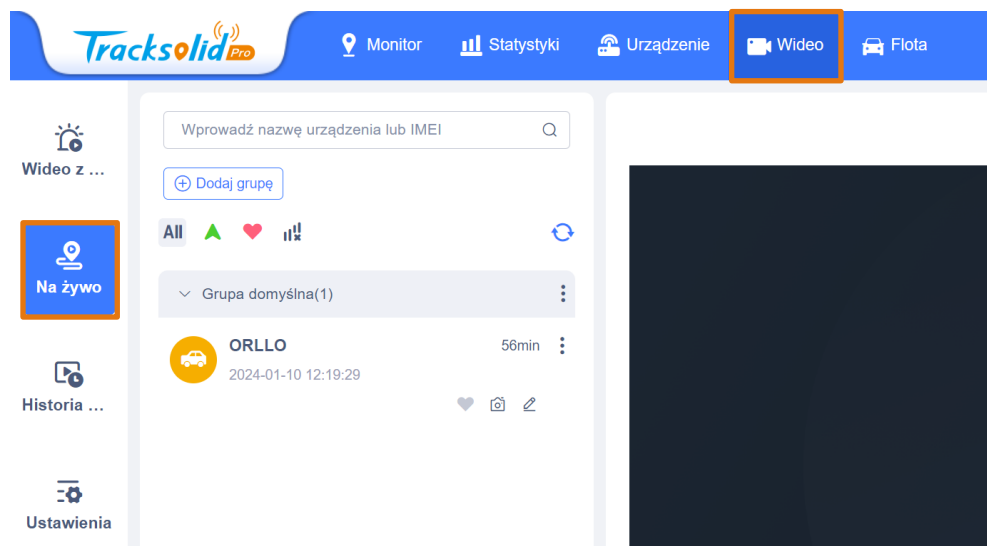

Następnie wybierz z listy urządzenie oraz z jakich kamer ma być odtwarzany obraz. CH1 to kamera główna, zaś CH2 to kamera wewnętrzna.

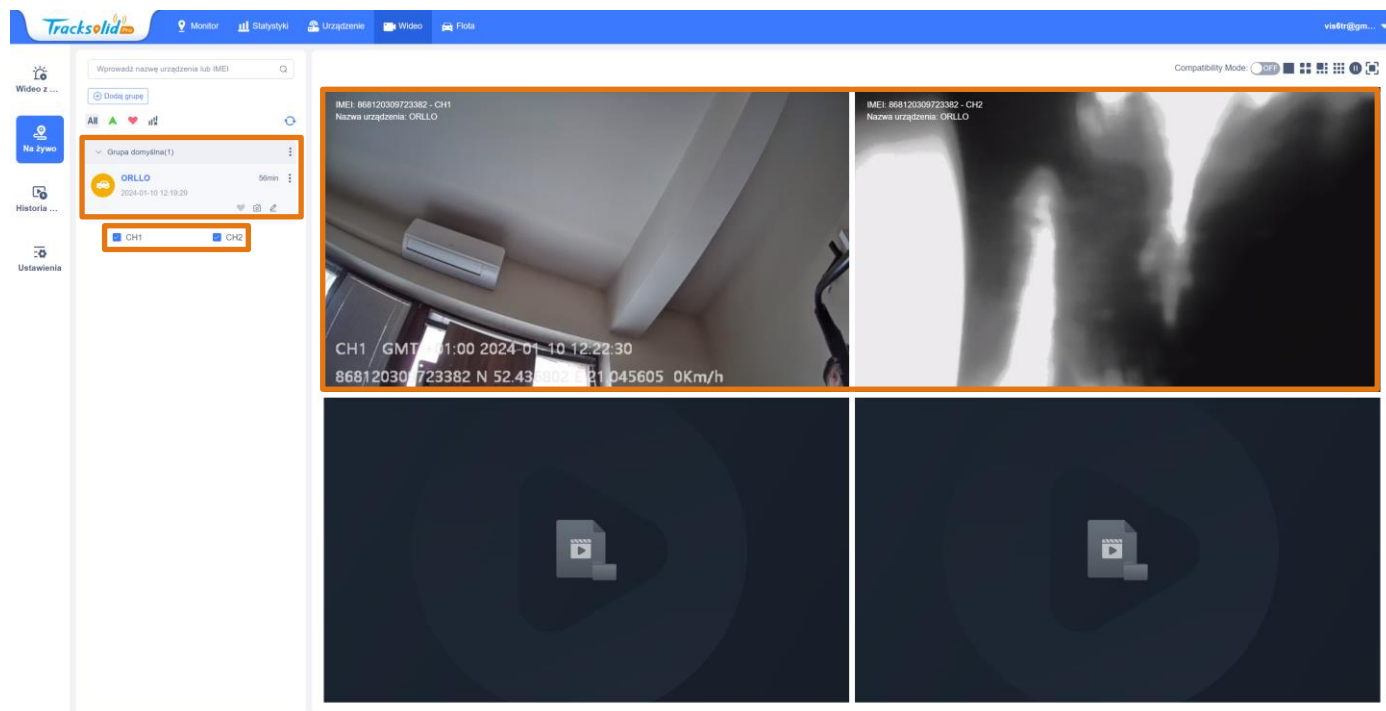

## 28. PRZEGLĄDANIE NAGRAŃ Z KARTY PRZEZ STRONĘ WWW

Kamera posiada opcję odtwarzania nagrań z karty przez stronę www, aby skorzystać z tej opcji przejdź do zaznaczonej zakładki, a następnie wybierz z listy **Historia wideo**.

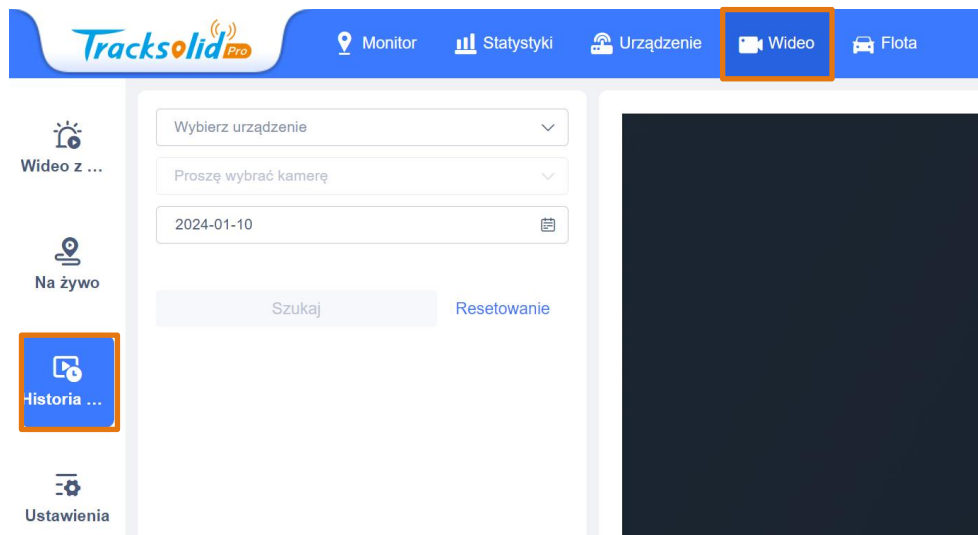

Kolejnym krokiem jest wybranie urządzenia, z którego chcemy odtwarzać nagrania, z jakiej kamery oraz daty nagrania. Po wprowadzeniu odpowiednich danych należy nacisnąć na przycisk wyszukiwania.

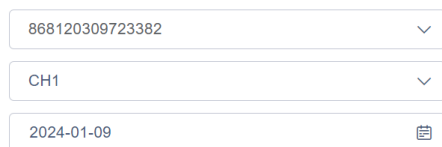
This is a close-up view of the search form. It consists of three dropdown menus. The first dropdown shows the device ID '868120309723382'. The second dropdown shows the camera name 'CH1'. The third dropdown shows the date '2024-01-09'. Below the form are two buttons: 'Szukaj' and 'Resetowanie'.

← Wyszukiwanie nagrań

Po zakończeniu procesu wyszukiwania na ekranie zostanie wyświetlona oś czasu z dostępnymi nagraniami. Naciśnięcie myszką na osi spowoduje odtworzenia nagrania z konkretnej godziny. Nagrania w tej zakładce można odtwarzać do jednego dnia wstecz

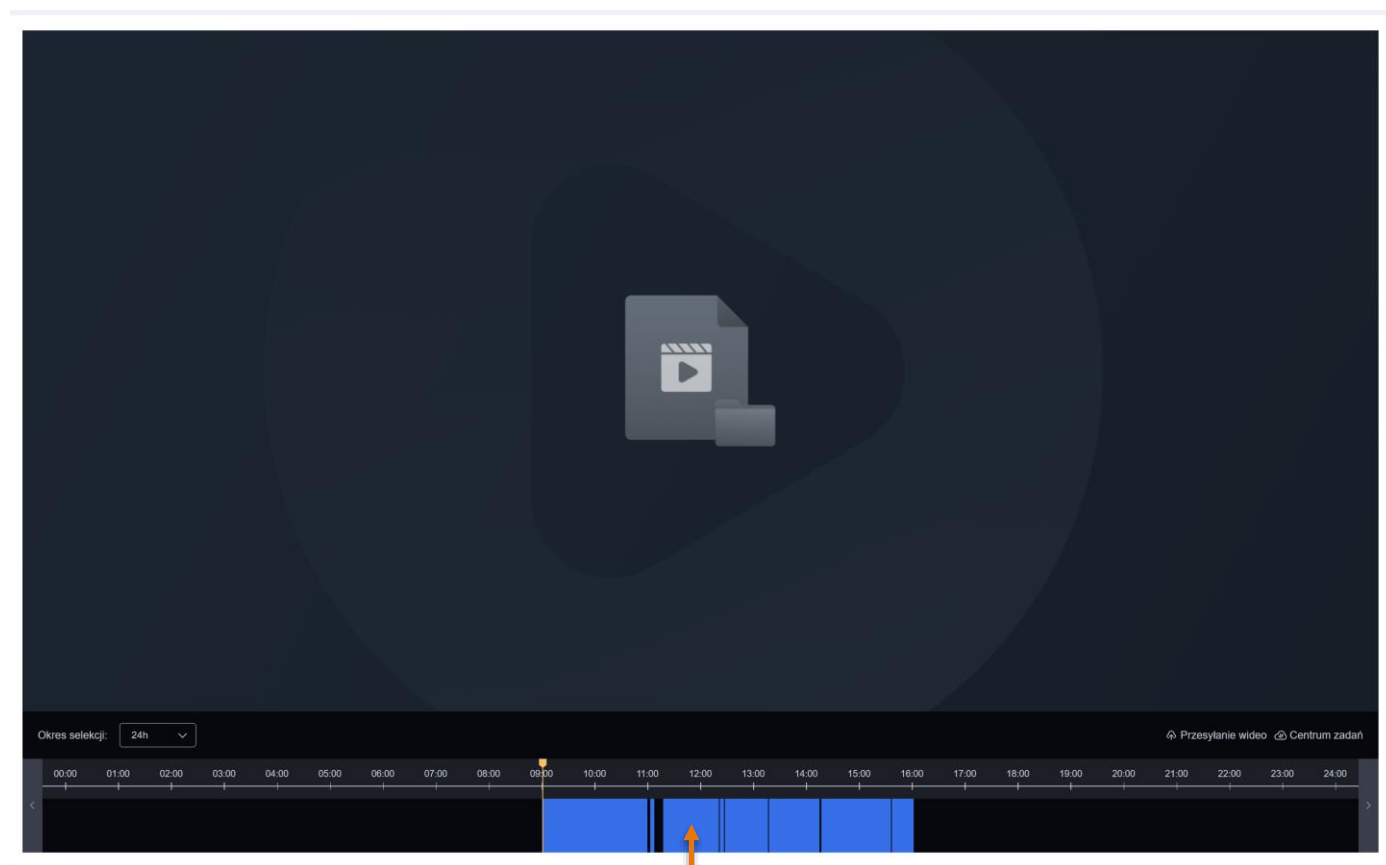

Oś czasu z dostępnymi nagraniami



## 29. PRZEGLĄDANIE NAGRAŃ ZE ZDARZEŃ PRZEZ STRONĘ WWW

Bez konieczności pobierania można jeszcze przeglądać zdjęcia oraz wideo ze zdarzeń, które są przechowywane w chmurze. W tej zakładce będą się pojawiać pliki pochodzące z alarmu wstrząsowego oraz SOS.

aby skorzystać z tej opcji przejdź do zaznaczonej zakładki, a następnie wybierz z listy **Wideo ze zdarzeń**.

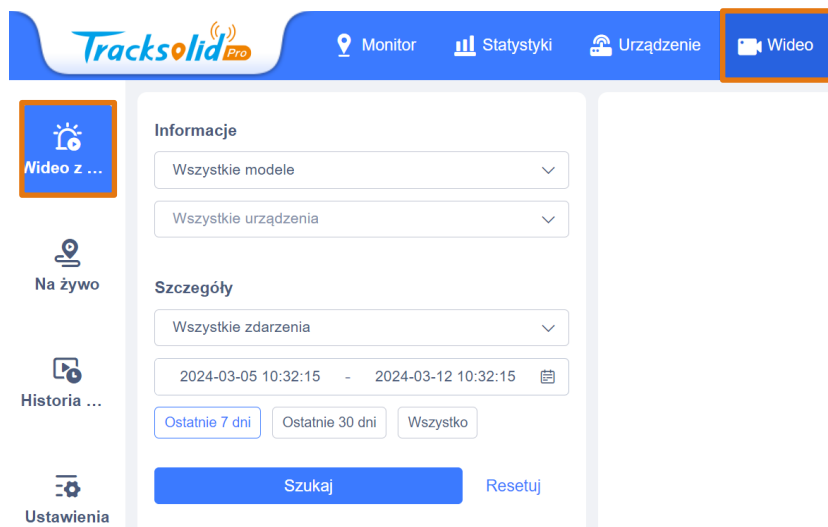

Kolejnym krokiem jest wybranie urządzenia, z którego chcemy odtwarzać nagrania, z jakiej kamery oraz daty nagrania. Po wprowadzeniu odpowiednich danych należy nacisnąć na przycisk wyszukiwania.

### UWAGA

Pliki w tej zakładce są przechowywane do 3 miesięcy wstecz

Po wprowadzeniu pożądaných parametrów, w zakładce pojawią się nagrania oraz zdjęcia z alarmu wstrząsowego oraz SOS.

The screenshot shows the Tracksolid Pro web interface. The top navigation bar includes 'Monitor', 'Statystyki', 'Urządzenie', and 'Wideo'. The left sidebar contains 'Wideo z ...', 'Na żywo', 'Historia ...', and 'Ustawienia'. The main content area is titled '2024-02-26' and displays a list of events. The first event is a 'Sudden Acceleration Alert(DVR)' at 16:43:16. The second is another 'Sudden Acceleration Alert(DVR)' at 16:13:07. The third is an 'SOS alert' at 16:06:03. Each event includes a thumbnail image and a play button icon.

Aby pobrać takiej nagranie lub zdjęcie na komputer należy nacisnąć na wyszukane zdarzenie, z listy po prawej stronie wybrać interesujący nas plik oraz nacisnąć skazany przycisk

The screenshot shows a video player displaying a road view from a vehicle's perspective. The video is titled 'CH1 GMT +01:00 2024-02-26 16:43:15' and includes location and speed data: '860112070005964 N 52.499836 E 20.915169 39Km/h'. Below the video, there is a metadata table with the following information:

Typ: Sudden Acceleration Alert(DVR)	IMEI: 860112070005964	Czas: 2024-02-26 16:43:16
Nazwa: ORLLO	Konto: office.orldo.lukasz@gmail.com	Kierowca:
Adres: 62-632, Dębe, gmina Serock, powiat legionowski, województwo mazowieckie, Polska		

A download icon (a square with a downward arrow) is highlighted with an orange box and a line pointing to the text 'Pobierz plik' below the player.

Pobierz plik

## 30. WPROWADZANIE KOMEND PRZEZ STRONĘ WWW

Przez stronę www można korzystać tak samo z komend jak na urządzeniu mobilnym. Jeśli nie wiesz jeszcze jak korzystać z komend w aplikacji TrackSolid przejdź do rozdziału poświęconego tej opcji na urządzeniu mobilnym. Obsługa przez stronę różni się tylko lokalizacją. Poniżej pokazane miejsce gdzie można korzystać z komend na stronie www.

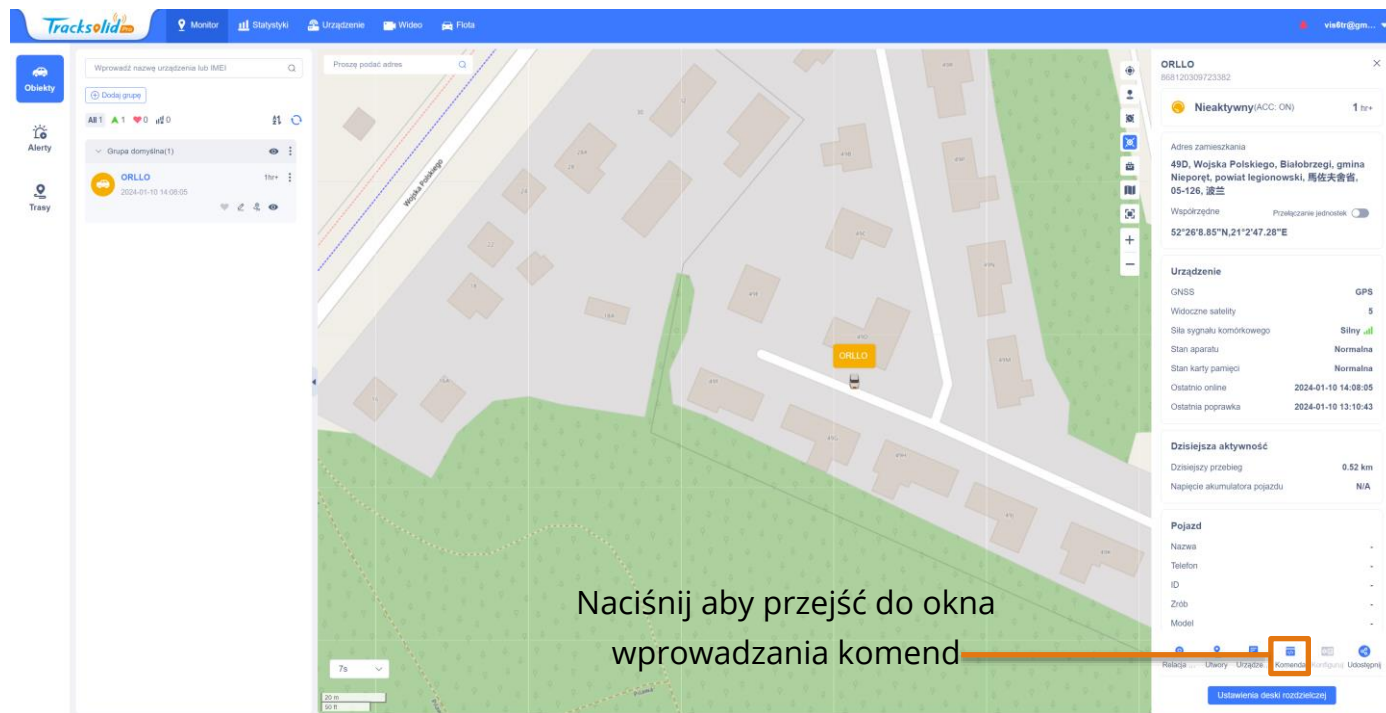

Komendy wprowadzane na telefonie i stronie są takie same. Aby wysłać komendę należy jedynie wybrać odpowiednią opcję lub wpisać oczekiwaną wartość oraz nacisnąć przycisk Potwierdź.

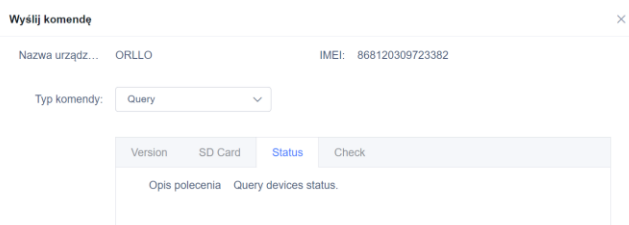

Naciśnij aby przesłać komendę



**Opis wszystkich komend dostępny w rozdziale wprowadzania ich na urządzeniu mobilnym**

# 31. USTAWIENIA ALARMÓW

Z poziomu strony www można otrzymać dostęp do zaawansowanych ustawień alarmów, które są definiowane za pomocą komend ale też dodatkowych opcji. Aby przejść do tych ustawień należy przejść do zakładki **Wideo**, a następnie wybrać opcję **Ustawienia**.

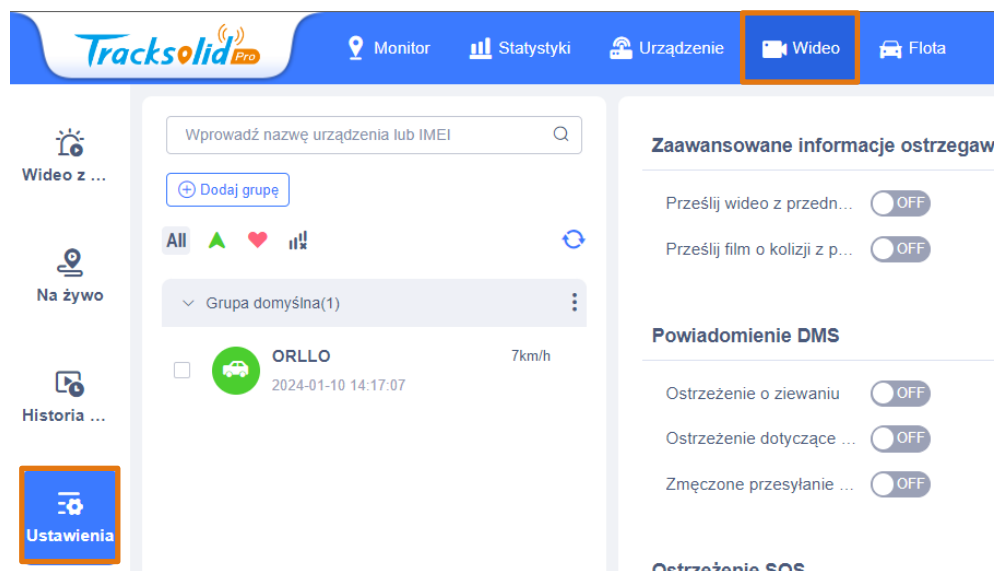

Uruchomienie opcji w tej zakładce jest realizowane za pomocą przełączników.

Aby uruchomić jakąś opcję należy nacisnąć myszką na przełącznik.

## Ostrzeżenie SOS

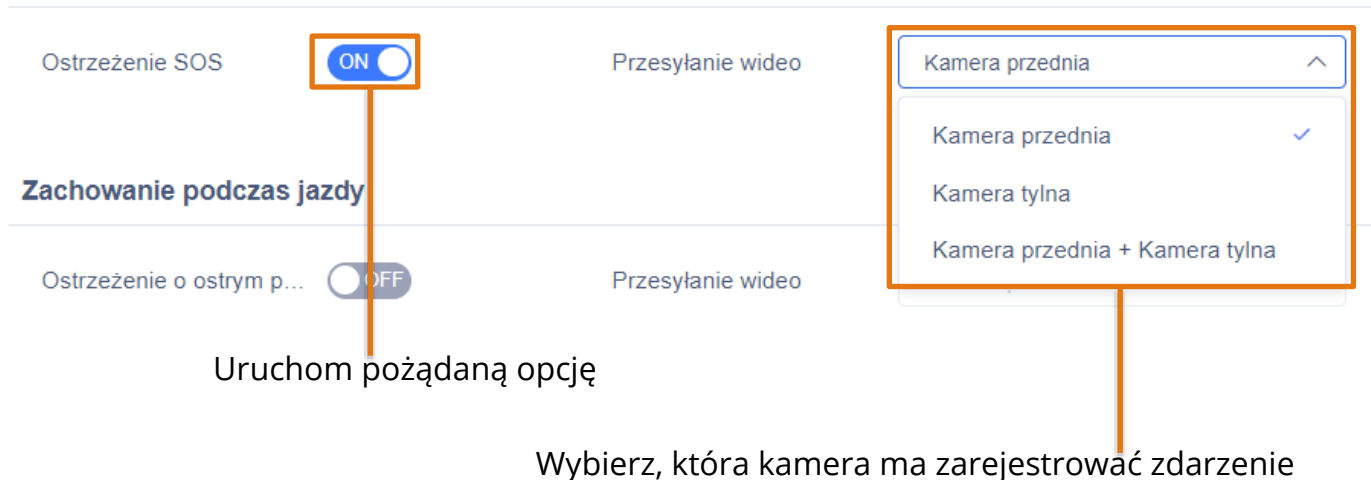

## UWAGA

Nie wszystkie alarmy z tej zakładki są możliwe do zastosowania. Jedynie alarmy wymienione w specyfikacji urządzenia mogą być ustawione w tej zakładce.

## 32. UDOSTĘPNIANIE LOKALIZACJI PRZEZ STRONĘ WWW

Na stronie głównej wybierz zaznaczoną opcję.

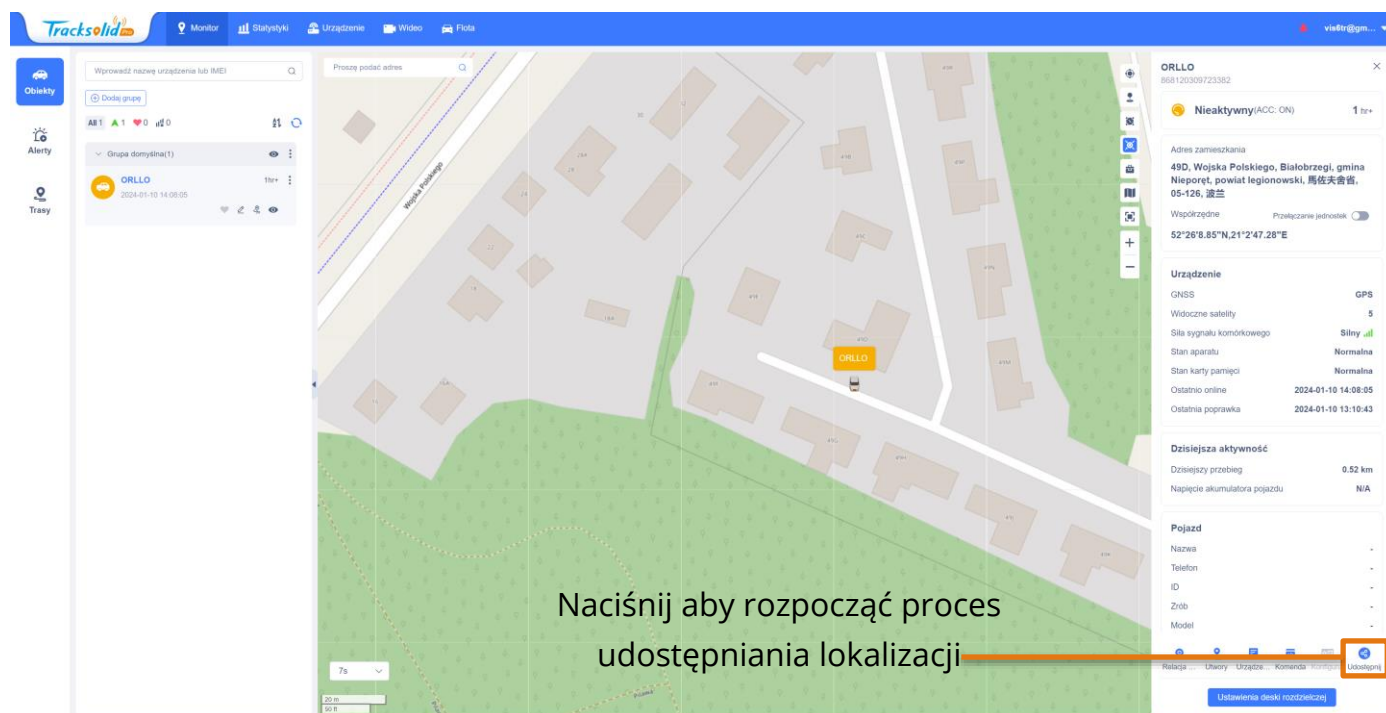

Po naciśnięciu należy wyrazić odpowiednią zgodę oraz określić na ile czasu lokalizacja będzie udostępniana.

**Udostępni** ×

Obowiązuje przez  Godzina

Wyświetlacz  Nazwa urządzenia  IMEI

\*Przeczytałem i zgodziłem się [«Zasady usługi i polityka prywatności»](#)

[Uzyskaj link](#)

Po naciśnięciu przycisku zostanie wygenerowany link, który można skopiować przyciskiem znajdującym się obok.

<https://www.tracksolidpro.com/#/MonitorShare?lang=pl&share> [Kopiuuj](#)

### 33. GENEROWANIE PLIKU EXCEL

Na stronie www dostępna jest opcja generowania raportów z konkretnymi szczegółami lub statystykami. Poniżej przedstawione sposoby na generowanie najpopularniejszych raportów.

#### Raport przebiegu z danego okresu

Aby wygenerować raport tego typu w pierwszej kolejności należy się udać do zakładki **Statystyki**, a następnie wybrać zakładkę **Przeгляд**.

Nr	Nazwa urządzenia	Adres	Przebieg
1	LL01-37449	Adres analizy	0
2	ORLLO	Adres analizy	0
3	VL103M	Adres analizy	0

Kolejnym krokiem jest wybranie opcji **Przeгляд ruchu** oraz uzupełnienie danych, które są potrzebne do wygenerowania raportu.

Przeгляд urządzeń   **Przeгляд ruchu**   Przeгляд alertów

Dostosuj   Dostosuj : 2024-02-01 00:00:00   2024-02-02 11:25:07   ORLLO(Zbiory3/Wszystkie3)   Wybierz urządzenie   **Q.Szukaj**   Resetowanie

Wybrane urządzenie (1/200)

ORLLO (ORLLO ELECTRONICS) ©

Należy wybrać okres czasu, z którego mają być pobierane dane, wybrać grupę urzędzeń oraz wybrać z jakiego urzędzenia mają być uwzględnione dane do raportu. Następnie należy nacisnąć przycisk **Szukaj** oraz poczekać na utworzenie raportu.

Wszystkie: Całkowity przebieg 46.73 km, Nadmierna prędkość 0 Częstotliwość, Zostać 1 Częstotliwość

Nr	Nazwa urzędzenia	IMEI	Model	Całkowity przebieg (km)
1	ORLLO	860766060019515	VL512	46.73

10 / Page < 1 > Go 1 page

Aby pobrać raport należy nacisnąć przycisk **Eksport** znajdujący się po prawej stronie.

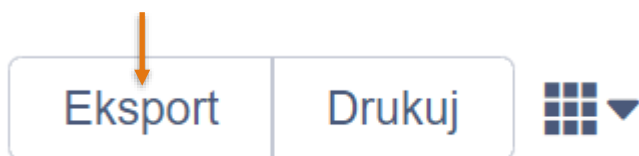

Po naciśnięciu tego przycisku raport zostanie przeniesiony do zakładki Centrum zadań. Aby pobrać raport należy się do niej udać oraz nacisnąć przycisk **Pobierz**.

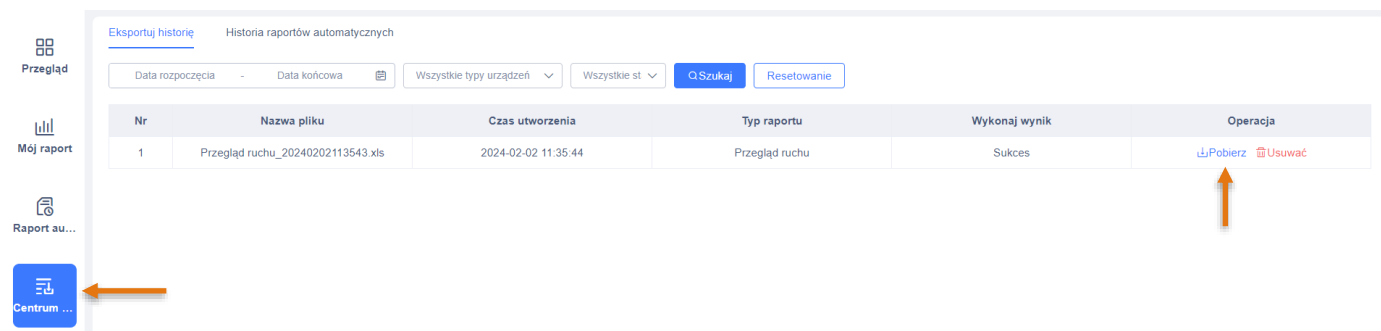

Przykład raportu:

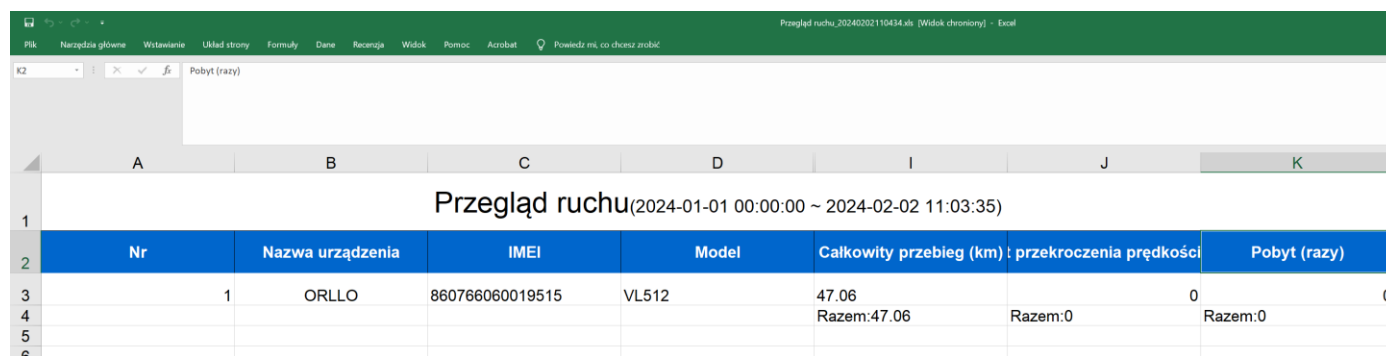

Nr	Nazwa urzędzenia	IMEI	Model	Całkowity przebieg (km)	przekroczenia prędkości	Pobyt (razy)
1	ORLLO	860766060019515	VL512	47.06	0	0
Razem:				47.06	0	0

## Raport historii trasy

Aby wygenerować raport tego typu w pierwszej kolejności należy się udać do zakładki **Statystyki**, a następnie wybrać zakładkę **Mój raport**.

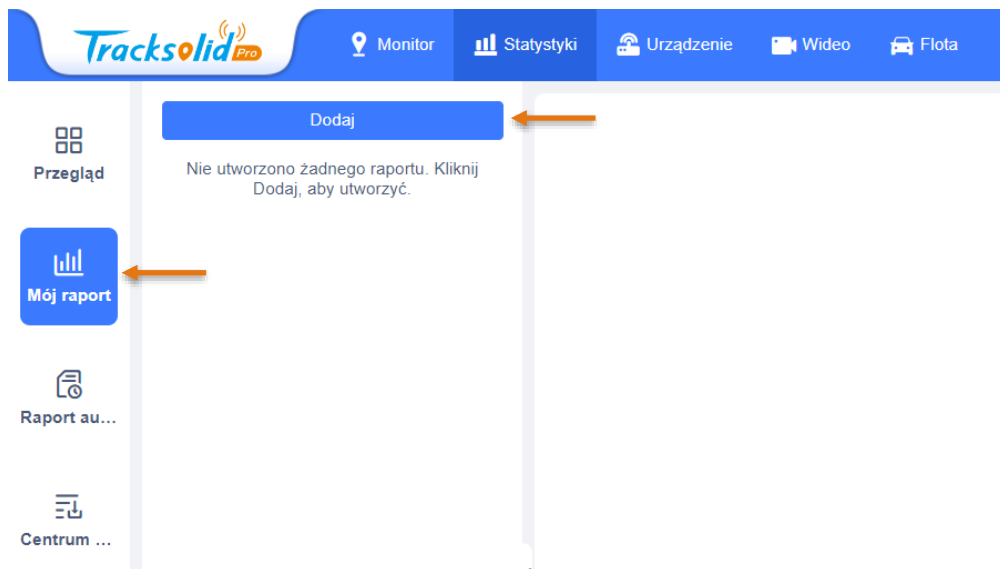

Naciśnij na przycisk **Dodaj** aby rozpocząć proces przygotowywania raportu.

\* **Nazwa raportu**

\* **Typ raportu**

**Podstawowe ustawienia**

**Konto**

**Urządzenie**

\* **Zakres czasu**

  - 

**Ustawienia specjalne**

**Typ pozycji**

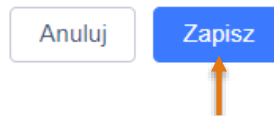

Należy podać własną nazwę dla raportu, wybrać typ raportu jeśli chcemy wygenerować z innymi szczegółami. Dla generowania historii trasy, typ pozostaje bez zmian. Należy wybrać grupę urządzeń oraz z niej wybrać urządzenie, z którego mają być uwzględnione dane w raporcie. Na samym końcu należy wybrać datę oraz nacisnąć przycisk **Zapisz**.



Po zapisaniu na ekranie wyświetli się pogląd raportu. Aby pobrać raport należy nacisnąć przycisk **Eksport** znajdujący się po prawej stronie.

**Siedź szczegóły**

Dzisiaj 2024-02-02 00:00:00 2024-02-02 11:49:22 Wszystkie ORLLO(Zbiory3/Wszystkie3) 860766060019515

🔍 Szukaj 🔄 Resetowanie

📍 Adres analizy

➔ Eksport Drukuj

Nr	Czas pozycjonowania	Prędkość	Azymut	Typ pozycji	Liczba satelitów	Typ danych	Współrzędne	Adres
1	2024-02-02 07:31:28	17km/h	Na zachód(Numer kierunkowy: 256)	GPS	15	Prawdziwy	52.312889,21.073796	58, Kartograficzna, Grodzisk, Białoleka, Warszaw, Masovian Voivodeship, 03-290, Poland
2	2024-02-02 07:31:34	32km/h	Na zachód(Numer kierunkowy: 256)	GPS	15	Prawdziwy	52.312787,21.073164	58, Kartograficzna, Grodzisk, Białoleka, Warszaw, Masovian Voivodeship, 03-290, Poland
3	2024-02-02 07:31:44	15km/h	Na zachód(Numer kierunkowy: 251)	GPS	15	Prawdziwy	52.312609,21.072051	Geometryczna, Grodzisk, Białoleka, Warszawa, województwo mazowieckie, 03-290, Polska
			Południowy zachód				52.312298,21.07113	Kartograficzna, Grodzisk, Białoleka, Wa

10 / Page < 1 2 3 4 5 6 ... 17 > Go 1 page

Po naciśnięciu tego przycisku raport zostanie przeniesiony do zakładki Centrum zadań. Aby pobrać raport należy się do niej udać oraz nacisnąć przycisk Pobierz.

**Eksportuj historię** Historia raportów automatycznych

Data rozpoczęcia - Data końcowa Wszystkie typy urządzeń Wszystkie st 🔍 Szukaj 🔄 Resetowanie

Nr	Nazwa pliku	Czas utworzenia	Typ raportu	Wykonaj wynik	Operacja
1	Przegląd ruchu_20240202113543.xls	2024-02-02 11:35:44	Przegląd ruchu	Sukces	<a href="#">📄 Pobierz</a> <a href="#">🗑️ Usuwać</a>

Przegląd  
Mój raport  
Raport au...  
**Centrum ...**

Przykład raportu:

Nr	Czas pozycjonowania	Prędkość	Azymut	Typ pozycji	Liczba satelitów	Typ danych	Współrzędne	Adres
1	2024-02-02 07:31:28	17	Na zachód(Kierunek256)	GPS	15	Prawdziwy	52.312889;21.073796	58, Kartograficzna, Grodzisk, Białoleka, Warszaw, Masovian Voivodeship, 03-290, Poland
2	2024-02-02 07:31:34	32	Na zachód(Kierunek256)	GPS	15	Prawdziwy	52.312787;21.073164	58, Kartograficzna, Grodzisk, Białoleka, Warszaw, Masovian Voivodeship, 03-290, Poland
3	2024-02-02 07:31:44	15	Na zachód(Kierunek251)	GPS	15	Prawdziwy	52.312609;21.072051	Geometryczna, Grodzisk, Białoleka, Warszawa, województwo mazowieckie, 03-290, Polska
4	2024-02-02 07:31:54	36	Południowy zachód(Kierunek233)	GPS	15	Prawdziwy	52.312298;21.07113	Kartograficzna, Grodzisk, Białoleka, Warszaw, Masovian Voivodeship, 03-290, Poland
5	2024-02-02 07:32:04	37	Południowy zachód(Kierunek247)	GPS	15	Prawdziwy	52.311721;09882	Kartograficzna, Grodzisk, Białoleka, Warszawa, województwo mazowieckie, 03-290, Polska
6	2024-02-02 07:32:08	29	Na zachód(Kierunek282)	GPS	15	Prawdziwy	52.311693;21.068264	6, Kartograficzna, Grodzisk, Białoleka, Warszawa, województwo mazowieckie, 03-290, Polska
7	2024-02-02 07:32:14	32	Na zachód(Kierunek283)	GPS	15	Prawdziwy	52.311773;21.0687	6, Kartograficzna, Grodzisk, Białoleka, Warszawa, województwo mazowieckie, 03-290, Polska
8	2024-02-02 07:32:24	31	Północny zachód(Kierunek297)	GPS	15	Prawdziwy	52.312004;21.067787	Kartograficzna, Grodzisk, Białoleka, Warszaw, Masovian Voivodeship, 03-295, Poland
9	2024-02-02 07:32:29	37	Północny zachód(Kierunek300)	GPS	15	Prawdziwy	52.312329;21.067332	Kartograficzna, Grodzisk, Białoleka, Warszaw, Masovian Voivodeship, 03-295, Poland
10	2024-02-02 07:32:34	34	Północny zachód(Kierunek305)	GPS	15	Prawdziwy	52.312631;21.06878	Kartograficzna, Grodzisk, Białoleka, Warszawa, województwo mazowieckie, 03-295, Polska

## 34. KORZYŚCI Z AKTUALIZACJI URZĄDZEŃ ORAZ APLIKACJI MOBILNEJ

### **Dlaczego warto aktualizować urządzenia oraz aplikację?**

Istnieje wiele korzyści związanych z instalacją najnowszego oprogramowania. Poprzez wykonanie tej czynności możemy uzyskać większą stabilność działania urządzenia oraz uniknąć występowania błędów. W wielu przypadkach możemy również uzyskać lepsze parametry i lepszą komunikację z naszymi produktami.

### **Jak zaktualizować aplikację mobilną?**

W celu sprawdzenia możliwości wykonania aktualizacji aplikacji do nowszej wersji zeskanuj kod QR, podpisany dla posiadanego przez ciebie systemu.

**APP STORE**



**SKLEP PLAY**



Aplikacje poinformują cię czy posiadasz zainstalowaną najnowszą wersję aplikacji oraz czy jest dostępna nowa wersja do pobrania.

## **Polityka prywatności w zakresie oprogramowania i aplikacji udostępnianych przez Orllo.**

Ochrona bezpieczeństwa danych osobowych użytkownika („klientów”) jest podstawową polityką firmy (zwaną dalej „Orllo”). Niniejsza Umowa o Prywatności (zwana dalej „Umową”) ma na celu wyjaśnienie, w jaki sposób Orllo gromadzi, przechowuje, wykorzystuje i ujawnia (wyłącznie w przypadku oficjalnego zapytania od władz Państwowych) Twoje dane osobowe. Prosimy o uważne przeczytanie niniejszych warunków przed użyciem oprogramowania oraz aplikacji udostępnionych przez Orllo.

Orllo szanuje i chroni prawo do prywatności wszystkich użytkowników usług firmy. Aby zapewnić Ci dokładniejsze i spersonalizowane usługi, Orllo będzie wykorzystywał i ujawniać Twoje dane osobowe zgodnie z niniejszą Polityką prywatności. Orllo będzie jednak wykorzystywał takie informacje z dużą starannością i ostrożnością. O ile niniejsza Polityka prywatności nie stanowi inaczej, Orllo nie ujawni takich informacji na zewnątrz ani nie udostępni ich osobom trzecim bez Twojej uprzedniej zgody.

### **I. Zakres stosowania**

- Informacje dotyczące rejestracji, które przekazujesz Orllo po rejestracji lub aktywacji konta, umożliwiają zalogowanie się do aplikacji.
- Informacje z aplikacji są przesyłane na serwer. Ta sytuacja umożliwia dostęp do funkcji kamery i nie wymaga od użytkownika tworzenia kont na serwerach DDNS, przekierowania portów na routerze oraz ustawiania stałego adresu IP dla urządzenia.
- Aplikacja mobilna wymaga zezwolenia na użycie aparatu połączeń, lokalizacji, pamięci, mikrofonu oraz dźwięków. Zezwolenia wymagane są do prawidłowego działania aplikacji oraz dostępu do funkcji, które oferuje produkt działający na aplikacji.

### **II. Wykorzystanie informacji**

- Orllo nie będzie dostarczać, sprzedawać, wynajmować, udostępniać ani wymieniać twoich danych osobowych z żadnymi niepowiązanymi stronami trzecimi.
- Orllo nie zezwoli żadnej osobie trzeciej na zbieranie, edycję, sprzedaż swoich danych osobowych lub przekazywanie ich za darmo w jakikolwiek sposób.

### **III. Przechowywanie i wymiana informacji**

- Informacje i dane o Tobie zebrane przez Orllo będą przechowywane na zabezpieczonym i przystosowanym do tego celu serwerze.



## Informacja o systemie zbierania zużytego sprzętu elektrycznego i elektronicznego.

Zostaw zużyty sprzęt w sklepie, w którym kupujesz nowe urządzenie.

Każdy sklep ma obowiązek nieodpłatnego przyjęcia starego sprzętu jeśli kupimy w nim nowy sprzęt tego samego rodzaju i pełniący tą samą funkcję.

Zostaw małogabarytowy zużyty sprzęt w dużym markecie bez konieczności kupowania nowego. Sklepy o powierzchni sprzedaży sprzętu przeznaczonego dla gospodarstw domowych wynoszącej min. 400 m<sup>2</sup> są zobowiązane do nieodpłatnego przyjęcia w tej jednostce lub w jej bezpośredniej bliskości zużytego sprzętu pochodzącego z gospodarstw domowych, którego żaden z zewnętrznych wymiarów nie przekracza 25 cm, bez konieczności zakupu nowego sprzętu przeznaczonego dla gospodarstw domowych.

Oddaj zużyty sprzęt elektryczny i elektroniczny w miejscu dostawy.

Dystrybutor, dostarczając nabywcy sprzęt przeznaczony dla gospodarstw domowych, zobowiązany jest do nieodpłatnego odbioru zużytego sprzętu pochodzącego z gospodarstw domowych w miejscu dostawy tego sprzętu, o ile zużyty sprzęt jest tego samego rodzaju i pełnił te same funkcje co sprzęt dostarczony.

Odnieś zużyty sprzęt do punktu zbierania.

Informację o najbliższej lokalizacji znajdziecie Państwo na gminnej stronie internetowej lub tablicy ogłoszeń urzędu gminny, a także na stronie internetowej [www.remondis-electro.pl](http://www.remondis-electro.pl)

Zostaw sprzęt w punkcie serwisowym.

Jeżeli naprawa sprzętu jest nieopłacalna lub niemożliwa ze względów technicznych, serwis jest zobowiązany do nieodpłatnego przyjęcia tego urządzenia.

Zebrany w ten sposób sprzęt trafia do specjalistycznych zakładów przetwarzania, gdzie w pierwszej kolejności zostaną usunięte z niego składniki niebezpieczne. Pozostałe elementy zostaną poddane procesom odzysku i recyklingu. Każde urządzenie zasilane prądem lub bateriami powinno być oznakowane symbolem przekreślonego kosza.



Symbol przekreślonego kosza na śmieci umieszczony na sprzęcie, opakowaniu lub dokumentach do niego dołączonych oznacza, że produktu nie wolno wyrzucać łącznie z innymi odpadami. Obowiązkiem użytkownika jest przekazanie zużytego sprzętu do wyznaczonego punktu zbiórki w celu właściwego jego przetworzenia. Oznakowanie informuje jednocześnie, że sprzęt został wprowadzony do obrotu po dniu 13 sierpnia 2005 r.

1. Nie wolno wyrzucać zużytego sprzętu łącznie z innymi odpadami! Grożą za to kary pieniężne..
2. Odpowiednie postępowanie ze zużytym sprzętem zapobiega potencjalnym, negatywnym konsekwencjom dla środowiska naturalnego i ludzkiego zdrowia.
3. Jednocześnie oszczędzamy naturalne zasoby naszej Ziemi wykorzystując powtórnie surowce uzyskane z przetwarzania sprzętu.



## INFORMACJE PRAWNE:

1. RODO zgodnie z przepisami nie dozwolone jest nagrywanie, udostępnianie danych osobowych w tym również wideo bez zgody osoby nagrywanej. Dozwolone jest nagrywanie wyłącznie do celów osobistych.
2. Należy zastosować plaketkę informacyjną o obszarze monitorowania.
3. Zakaz instalacji kamer w obiektach instytucji publicznej w pomieszczeniach sanitarnych, szatniach, stołówkach, palarniach i obiektach socjalnych.
4. Instytucje publiczne nie mogą stosować kamer wyposażonych w mikrofony.
5. Należy ustanowić zabezpieczenia, aby uniknąć wykorzystania danych niezgodnie z przeznaczeniem przez osoby trzecie. Dotyczy dostępu do danych zarejestrowanych na nośnikach pamięci (filmy wideo, zdjęcia, inne dane).
6. Firma ORLLO Electronics nie ponosi odpowiedzialności za nieprawidłowe używanie sprzętu i nieprzestrzeganie praw osób trzecich.
7. Firma ORLLO Electronics nie odpowiada za dane pozostawione na karcie SD/dysku twardym lub zapisane w chmurze OrlloCloud.



Dziękujemy za wybór naszego produktu.  
**Życzymy przyjemnego użytkowania**

